

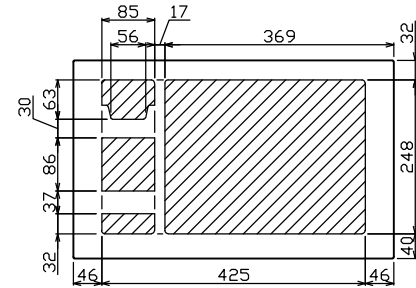

御納入先

様

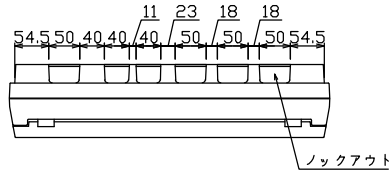

配線孔寸法図(部開口)

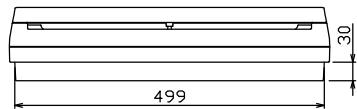
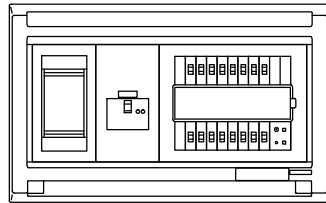
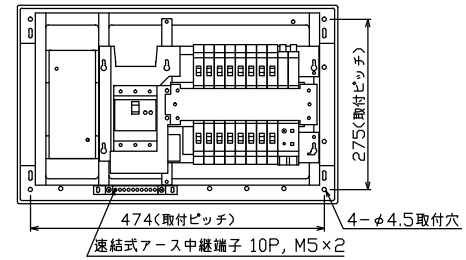
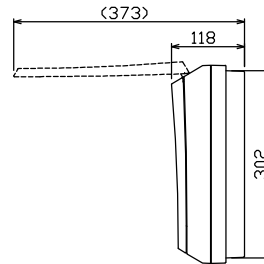
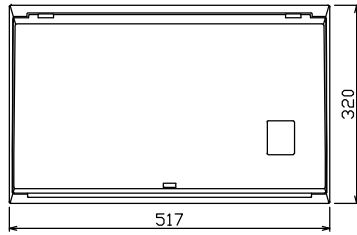

注) 震度5強相当以上の地震を感知して主幹ブレーカを自動遮断

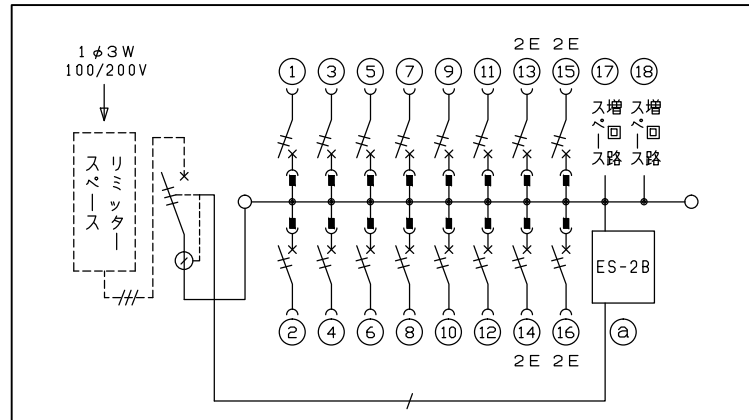

1φ3W リミッタースペース付  
(リミッター用電線14mm<sup>2</sup>同梱)  
主幹) ELB 3P 50AF BC 5.0kA  
30mA高速形 単3中性線欠相保護付  
トリップコイル引外し装置付  
分岐) MCB 2P 30AF BC 2.5kA  
コード短絡保護機能付  
Ⓐ 感震センサーユニット (ES-2B)  
動作感度: 震度5強相当

リミッター スペース (木板) (175×75) 有	主開閉器		一次送り回路			分岐開閉器数			付属機器取付 スペース (175×75)	分電盤定格 定格電流 60A	キャビネット仕様		日付 承認 検図 設計 製図	名称 面 担当		
	漏電遮断器 3P2E	PE	PE	A	2P1E 20A	2P2E 20A	PE	A			増回路 スペース	形式 露出・半埋込兼用形			材質 難燃性合成樹脂 (自己消火性)	色彩 マンセル 8GY9,7/0,2
	GBU-53-1HC	-	PE	A	12	4	PE	A	2					住宅用分電盤	MALG35162ES2B	(感震機能付)