

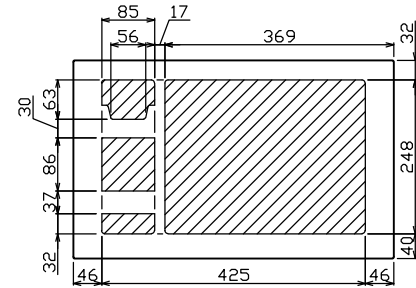

御納入先 _____ 様

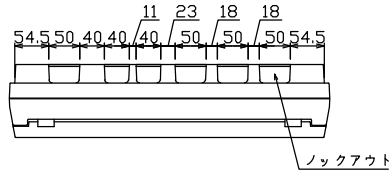

配線孔寸法図(//部開口)

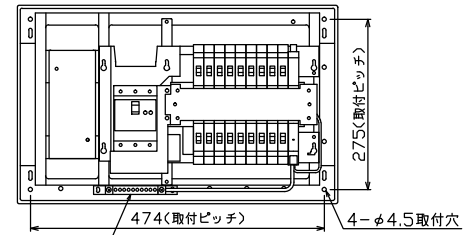
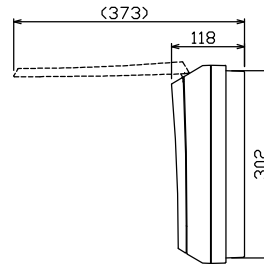
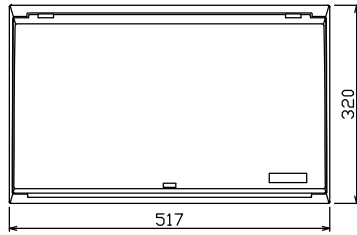

速結式アース中継端子 10P
M5×2 (1個:避雷器アース結線済み)

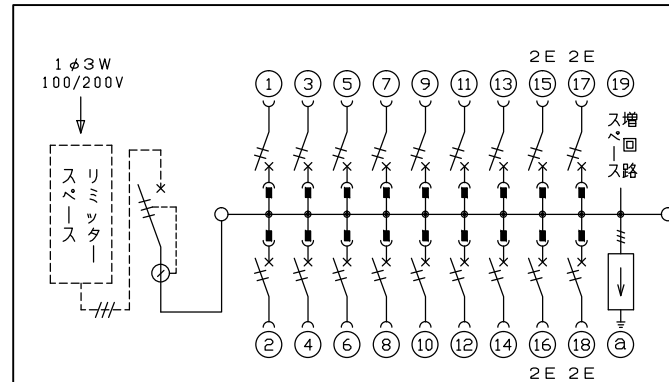
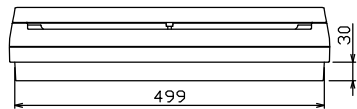
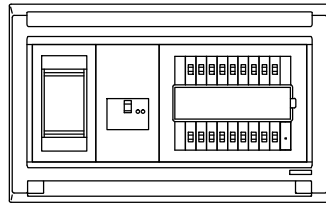

1φ3W リミッタースペース付
(リミッター用電線14mm²同梱)
主幹 ELB 3P 50AF BC 5.0kA
30mA高速形 単3中性線欠相保護付
分岐 MCB 2P 30AF BC 2.5kA
コード短絡保護機能付
② 避雷器 (LA-1A)
公称放電電流 5kA (8/20μs)
電圧防護レベル クラスII

リミッター スペース (木板) (175×75) 有	主開閉器		分岐開閉器数				付属機器取付 スペース (175×75)	分電盤定格		キャビネット仕様		日付		名称	面	担当
	漏電遮断器	一次送り回路	安全ブレーカ	安全ブレーカ	増回路 スペース	定格電流		60 A	形式	露出・半埋込兼用形	承認	検図	設計			
GBU-53-1HCC	3P2E	P E A	2P1E 20A	2P2E 20A	P E A	1	60 A	60 A	難燃性合成樹脂 (自己消火性)	近藤	羽生	吉	長力	住宅用分電盤		
	50 A	-	14	4					マンセル 8GY9,7/0,2	テンパール工業株式会社			MALG35181LA1 (避雷器付)			