

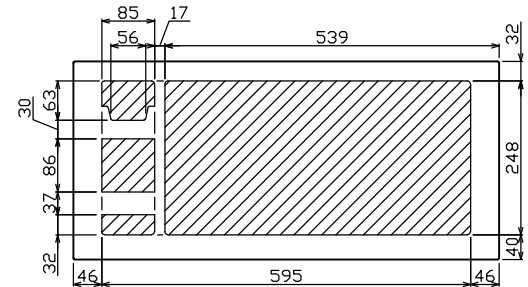

御納入先

様

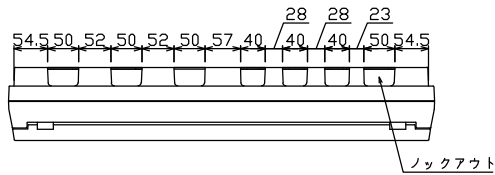

配線孔寸法図(斜線部開口)

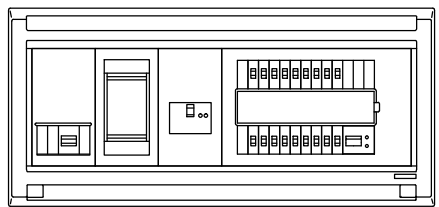
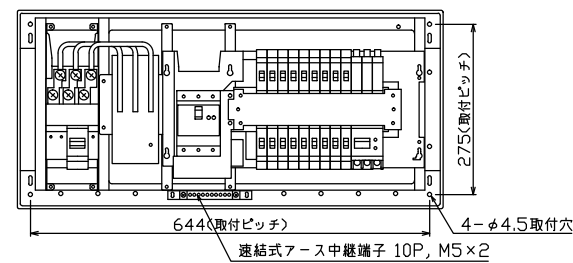
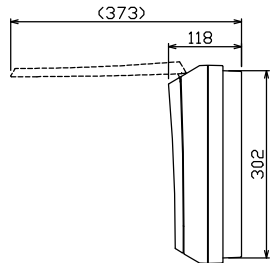
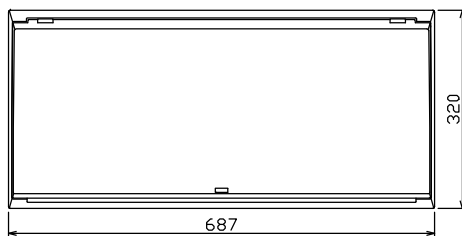

端子台: 最大入線容量 38mm² 150A 端子ねじM8

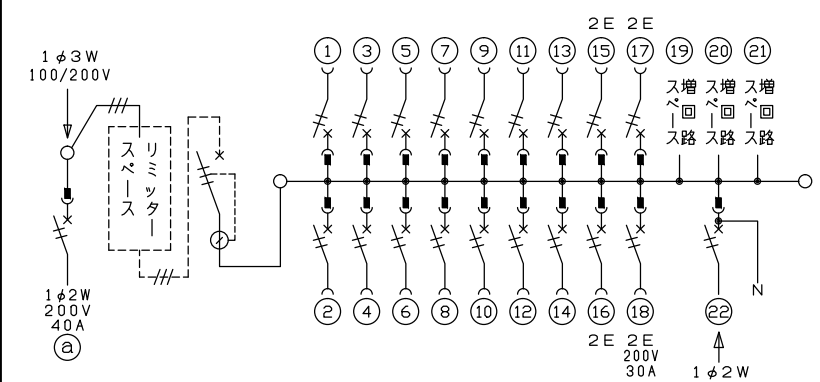

- .1 φ3W リミッタースペース付
(リミッター用電線 14mm² 同梱)
- 主幹 ELB 3P 50AF BC 5.0kA
30mA高速形 単3中性線欠相保護付
- 分岐 MCB 2P 30AF BC 2.5kA
コード短絡保護機能付
- ⓑ 回路: IHクッキングヒーター用配線用遮断器
- ㉒ 太陽光側遮断器: MCB 2P(N端子付)
50AF BC 2.5kA 単3中性線欠相保護付
- ⓐ 回路: 電気温水器用配線用遮断器

温水器用開閉器		リミッタースペース (木板)	主開閉器	一次送り回路	分岐開閉器数				付属機器取付スペース (木板)	分電盤定格	キャビネット仕様		日付	名称	面	担当	
配線用遮断器			漏電遮断器	P E A	安全ブレーカ 2P1E 20A	安全ブレーカ 2P2E 20A	安全ブレーカ 2P2E 30A (200V) (IH用)	太陽光側遮断器	増回路スペース	定格電流	形式	露出・半埋込兼用形	承認	検査	設計	製造	品番
2P2E (200V)	40	有	3P3E	-	14	3	1	1	3	60A	難燃性合成樹脂 (自己消火性)		近藤	羽生	吉	長力	MALG35183IT2B4
B-52NA			GBU-53HEC		BC-1NA	BC-2NA	BC-2NA	BU-52NS			マンセル 8GY9,7/0,2		テンパール工業株式会社			住宅用分電盤	MALG35183IT2B4

1 HV-415	MALG35183IT2B4
----------	----------------