

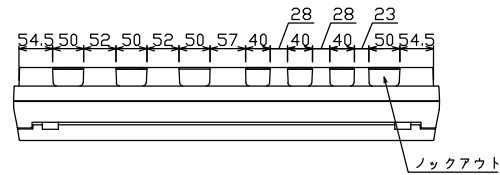

御納入先
様

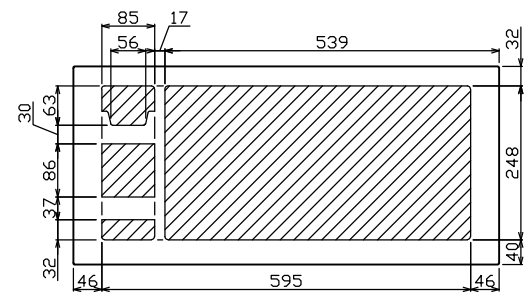

ロックアウト

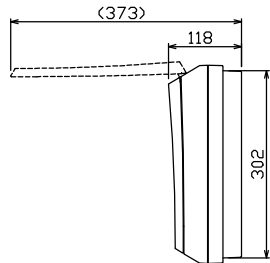
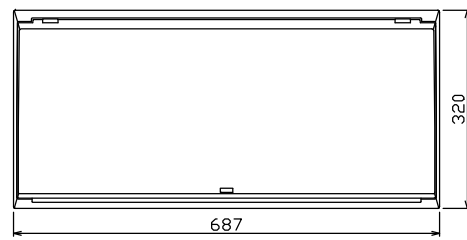

配線孔寸法図(//部開口)

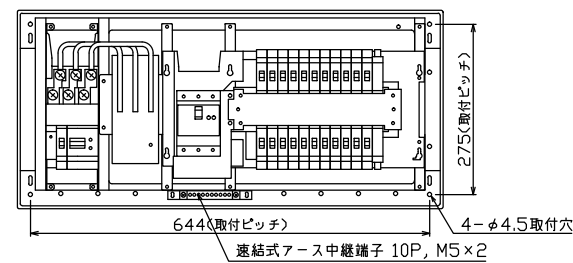

速結式アース中継端子 10P, M5×2

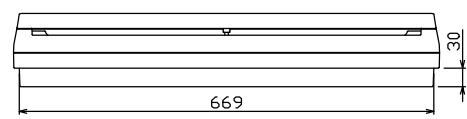
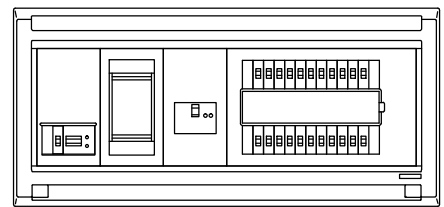

端子台：最大入線容量 38mm² 150A 端子ねじM8

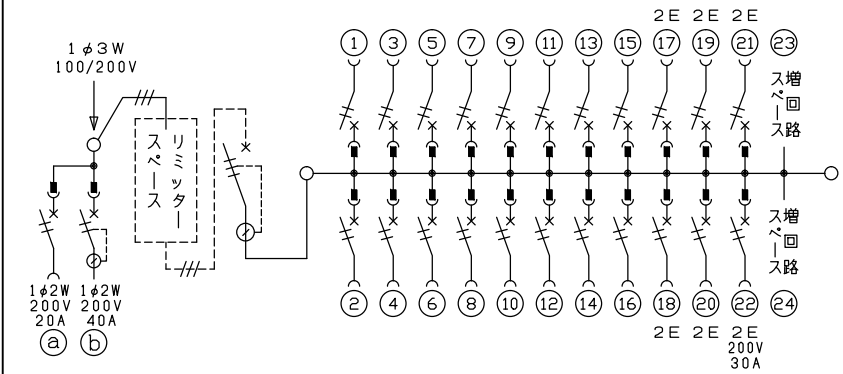

1φ3W リミッタースペース付
(リミッター用電線 14mm² 同梱)
主幹 ELB 3P 50AF BC 5.0kA
30mA高速形 単3中性線欠相保護付
分岐 MCB 2P 30AF BC 2.5kA
コード短絡保護機能付
②回路：IHクッキングヒーター用配線用遮断器
①回路：エコキュート用配線用遮断器
③回路：蓄熱暖房器用漏電遮断器

1φ1用開閉器	暖房器用開閉器	リミッター スペース (木板)	主開閉器 漏電遮断器	一次送り回路	分岐開閉器数			増回路 スペース	付属機器取付 スペース (木板)	分電盤定格	キャビネット仕様		日付	名称	面	担当
安全ブレーカ 2P2E (200V)	漏電遮断器 2P2E (200V)	有 (175×75)	3P2E 漏電遮断器	P E A	安全ブレーカ 2P1E 20A	安全ブレーカ 2P2E 20A	安全ブレーカ 2P2E 30A (200V) (IH用)	2	(175×75)	60A	形式 露出・半埋込兼用形 材質 難燃性合成樹脂 (自己消火性) 色彩 マンセル 8GY9,7/0,2	露出・半埋込兼用形 難燃性合成樹脂 (自己消火性) マンセル 8GY9,7/0,2	尺度 1/8 (A3基準) 承認 検図 設計 製図	名称 住宅用分電盤 品番 MALG35222IB2E4 (エコキュート・IHクッキングヒーター・蓄熱暖房器用)		
BC-2NA	GB-52NA		GBU-53:1HCC		BC-1NA	BC-2NA	BC-2NA						テンパール工業株式会社			