

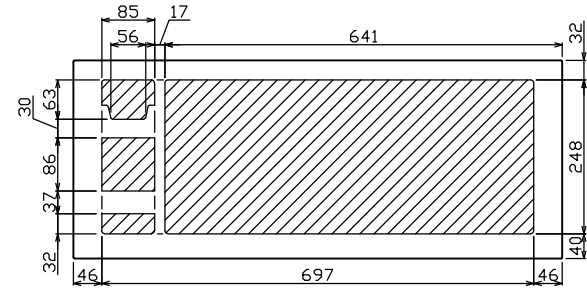

御納入先
様

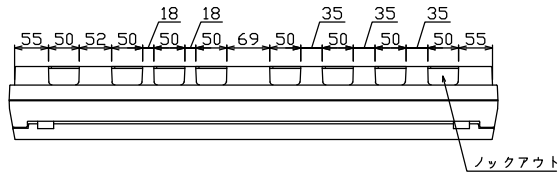

配線孔寸法図(//部開口)

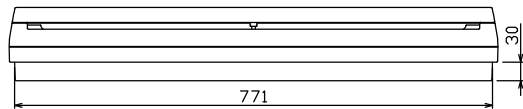
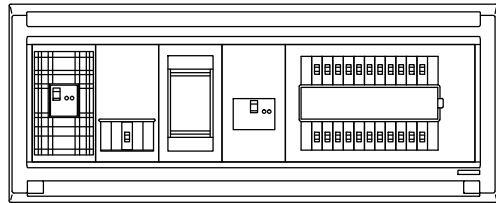
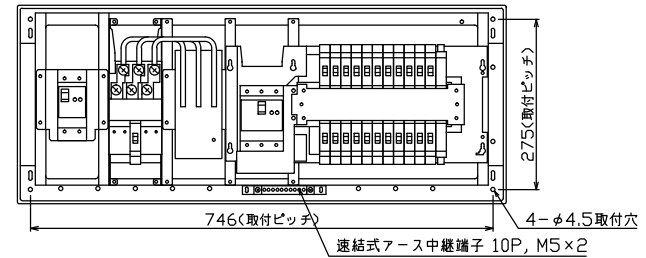
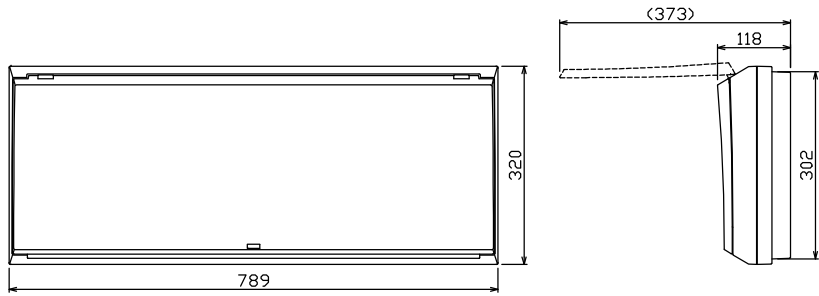

端子台：最大入線容量 38mm² 150A 端子ねじM8

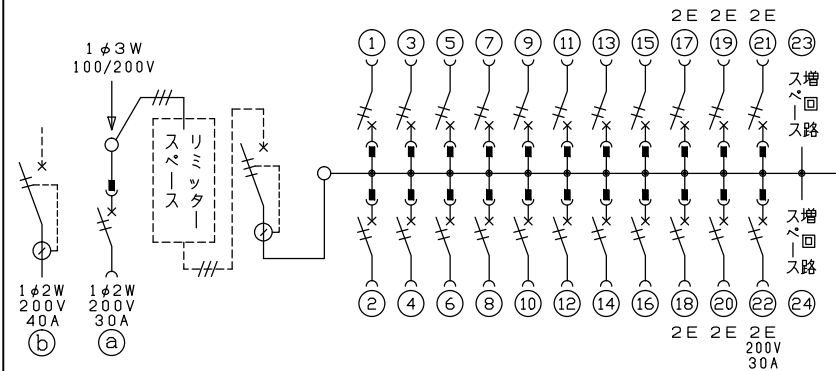

- .1φ3W リミッタースペース付
(リミッター用電線14mm²同梱)
- 主幹 ELB 3P 50AF BC 5.0kA
30mA高速形 単3中性線欠相保護付
- 分岐 MCB 2P 30AF BC 2.5kA
コード短絡保護機能付
- ②②回路：IHクッキングヒーター用配線用遮断器
- ①回路：エコキュート用配線用遮断器
(電気温水器用)
- ③回路：蓄熱暖房器用漏電遮断器

ボイラー用開閉器	エコキュート用開閉器	リミッタースペース (木板)	主開閉器	一次送り回路	分岐開閉器数				付属機器取付スペース (木板)	分電盤定格	キャビネット仕様		日付	名称	面	担当			
漏電遮断器	安全ブレーカ		漏電遮断器		安全ブレーカ	安全ブレーカ	安全ブレーカ	増回路スペース	定格電流	60A	形式	露出・半埋込兼用形	尺度	1/8 (A3基準)					
2P2E (200V)	2P2E (200V)	(175x75)	3P2E	P E A	2P1E 20A	2P2E 20A	2P2E 30A (200V) (IH用)	2			材質	難燃性合成樹脂 (自己消火性)	承認	検図	設計	製図			
GB-52EC	BC-2NA	有	50A	-	16	5	1				色彩	マンセル 8GY9,7/0,2				住宅用分電盤			
			GBU-53:1HC		BC-1NA	BC-2NA	BC-2NA									MALG35222IB3G4			
															品番		MALG35222IB3G4	(エコキュート・IHクッキングヒーター・電気ボイラー用)	