

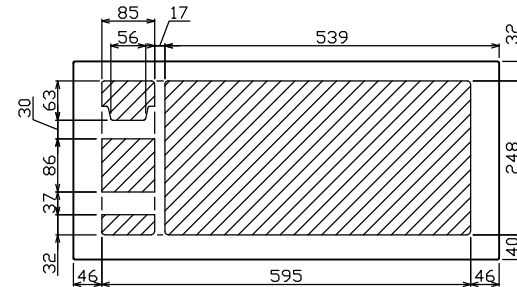

御納入先
様

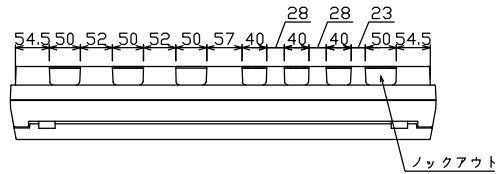

配線孔寸法図(//部開口)

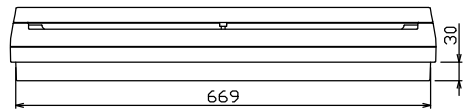
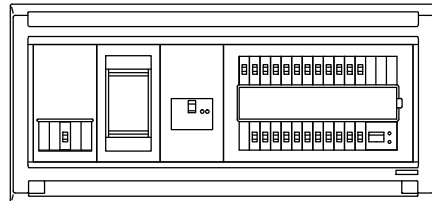
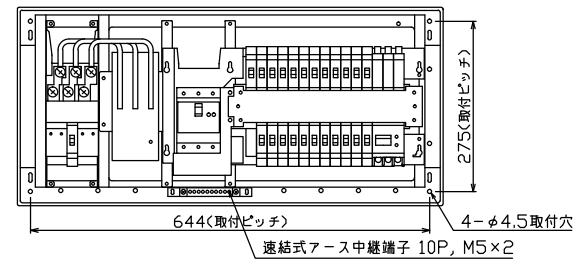
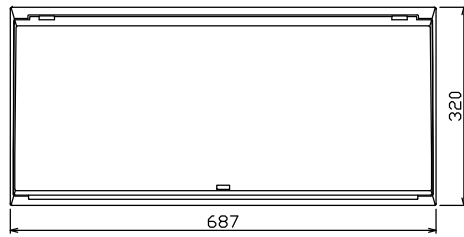

端子台：最大入線容量 38mm² 150A 端子ねじM8

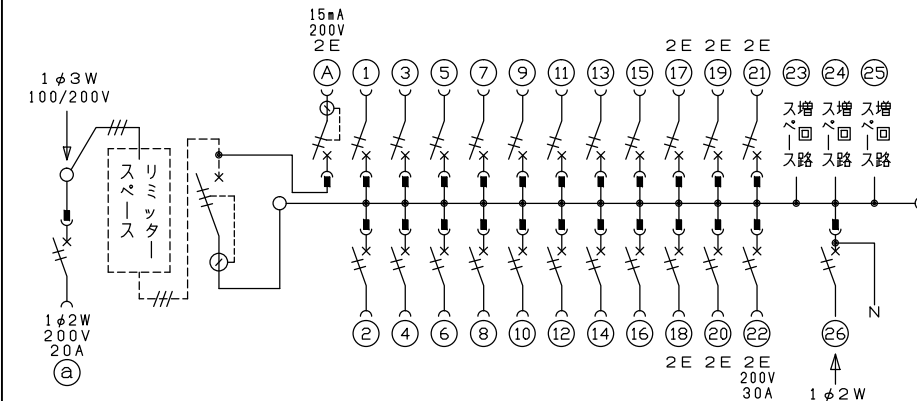

- .1 φ3W リミッタースペース付
(リミッター用電線 14mm² 同梱)
- 主幹) ELB 3P 50AF BC 5.0kA
30mA高速形 単3中性線欠相保護付
- 分岐) MCB 2P 30AF BC 2.5kA
コード短絡保護機能付
- Ⓐ回路：エコキュート用配線用遮断器
- Ⓐ回路：EV・PHEV回路用漏電遮断器 30AF
BC 2.5kA 15mA高速形 コード短絡保護機能付
- Ⓔ回路：IHキッチンヒーター用配線用遮断器
- Ⓔ回路：太陽光創遮断器：MCB 2P(N端子付)
50AF BC 2.5kA 単3中性線欠相保護付

リミッター用開閉器	リミッタースペース (木板)	主開閉器 漏電遮断器	EV・PHEV用開閉器 漏電遮断器	分岐開閉器数				付属機器取付スペース (木板)	分電盤定格	キャビネット仕様		日付	名称	面	担当			
安全ブレーカ	2P2E (200V)	3P3E	2P2E (15mA・200V) (EV・PHEV用)	安全ブレーカ 2P1E 20A	安全ブレーカ 2P2E 20A	安全ブレーカ 2P2E 30A (200V) (IH用)	太陽光創遮断器 2P2E 30A	増回路スペース	定格電流	形式	露出・半埋込兼用形	尺度	承認	検図	設計	製図	品名	品番
20A	有	50A	20A	16	5	1	1	3	60A	難燃性合成樹脂 (自己消火性)	マンセル 8GY9,7/0,2	1/8 (A3基準)	近藤	羽生	吉	長力	住宅用分電盤	MALG35223IT2B2EV1
BC-2NA		GBU-53HEC	GBG-2NA	BC-1NA	BC-2NA	BC-2NA	BU-52NS	-									(EV・PHEV用)リミッター, IHキッチンヒーター, 太陽光創遮断器	