

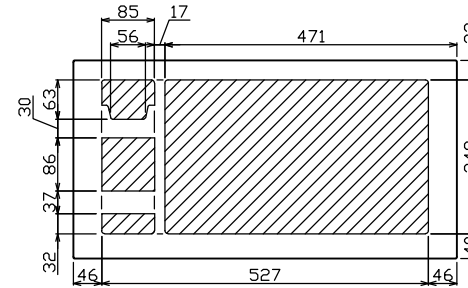

御納入先 _____ 様

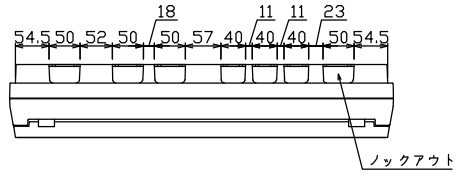

配線孔寸法図(//部開口)

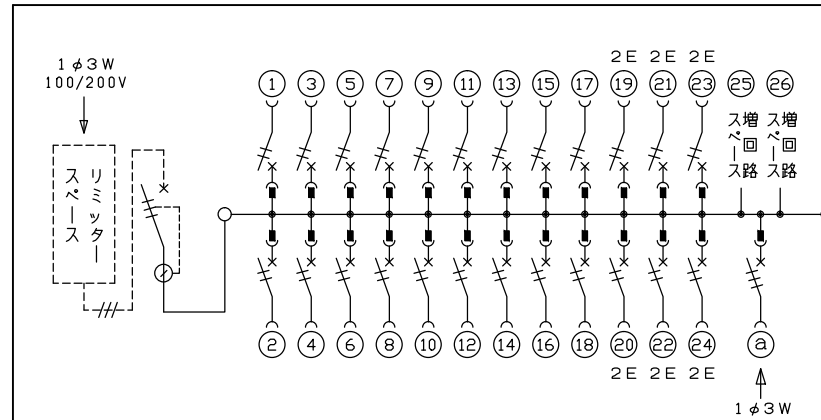
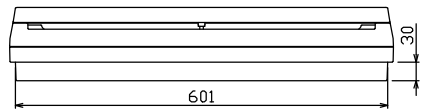
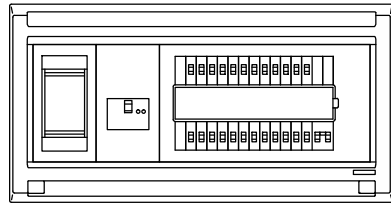
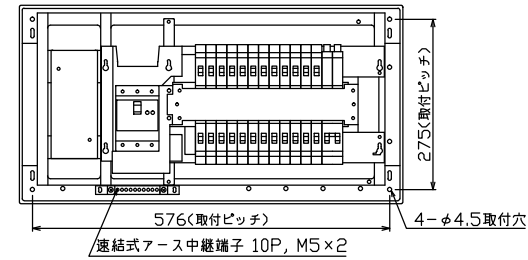
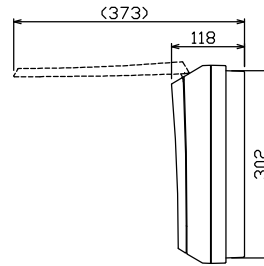
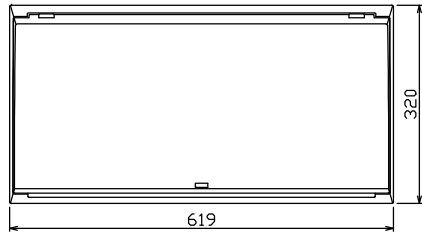

1φ3W リミッタースペース付
(リミッター用電線14mm²同梱)
主幹 ELB 3P 50AF BC 5.0kA
30mA高速形 単3中性線欠相保護付
分岐 MCB 2P 30AF BC 2.5kA
コード短絡保護機能付
② 燃料電池側遮断器
: MCB 3P 30AF BC 2.5kA

リミッター スペース (木板) (175×75) 有	主開閉器 漏電遮断器 3P3E GBU-53HEC	一次送り回路 P E A	分岐開閉器数			増回路 スペース	付属機器取付 スペース (木板) (175×75)	分電盤定格		キャビネット仕様		日付		名称	面	担当		
			安全ブレーカ 2P1E 20A	安全ブレーカ 2P2E 20A	燃料電池側遮断器 3P3E 20A			定格電流	60 A	形式	露出・半埋込兼用形	尺度	1/8 (A3基準)				承認	検図
	50 A	-	18	6	1	2				材質	難燃性合成樹脂 (自己消火性)			山本	濱井	奥谷	川田	住宅用分電盤
			BC-1NA	BC-2NA	B-33NA					色彩	マンセル 8GY9,7/0,2	テンパール工業株式会社		品番	MALG35242FC2 (家庭用燃料電池システム用)			