

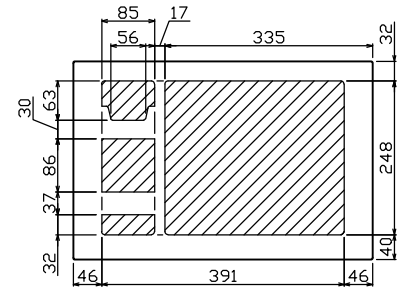

御納入先 _____ 様

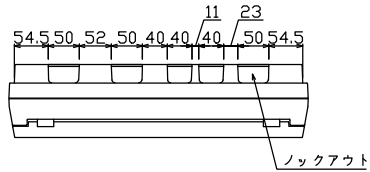

配線孔寸法図(斜線部開口)

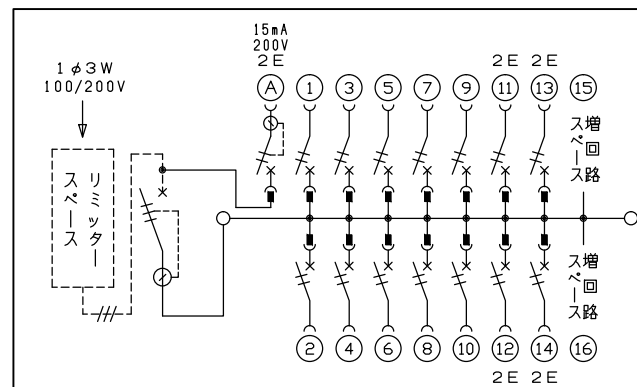
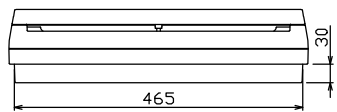
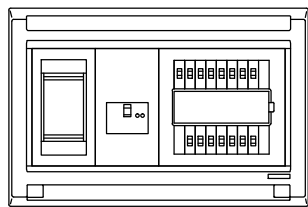
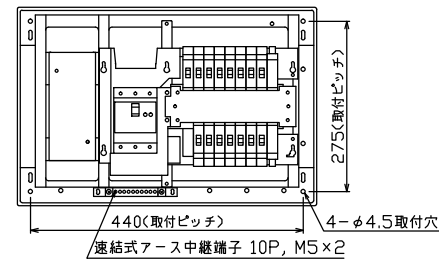
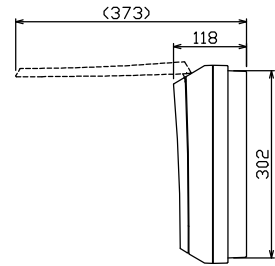
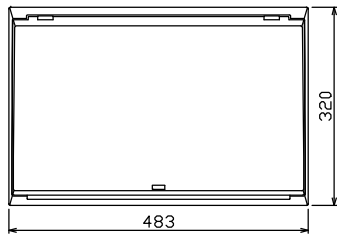

1φ3W リミッタースペース付
(リミッター用電線 14mm² 同梱)
主幹) ELB 3P 60AF BC 5.0kA
30mA高速形 単3中性線欠相保護付
分岐) MCB 2P 30AF BC 2.5kA
コード短絡保護機能付
①回路: EV・PHEV回路用漏電遮断器 30AF
BC 2.5kA 15mA高速形 コード短絡保護機能付

リミッター スペース (木板) (175×75) 有	主閉閉器 漏電遮断器 3P2E 60A GBU-63-1HC	EV・PHEV閉閉器 漏電遮断器 2P2E (15mA・200V) (EV・PHEV用) 20A GBC-2NA	分岐閉閉器数 安全ブレーカ 安全ブレーカ 2P1E 20A 2P2E 20A P E A			増回路 スペース 2	付属機器取付 スペース (木板) (175×75) -	分電盤定格 定格電流 60A	キャビネット仕様 形式 露出・半埋込兼用形 材質 難燃性合成樹脂 (自己消火性) 色彩 マンセル 8GY9,7/0,2	日付 尺度 1/8 (A3基準) 承認 検図 設計 製図	名称 面 担当	図番	品名 住宅用分電盤	品番 MALG36142EV1 (EV・PHEV回路付)
--	--	--	---	--	--	------------------	---	----------------------	---	--	---------------	----	--------------	------------------------------------

テンパール工業株式会社