

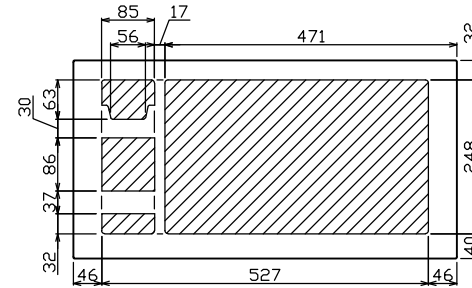

御納入先  
様

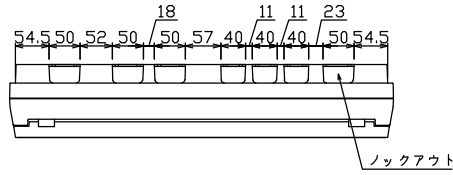

配線孔寸法図(//部開口)

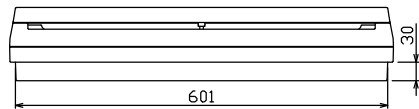
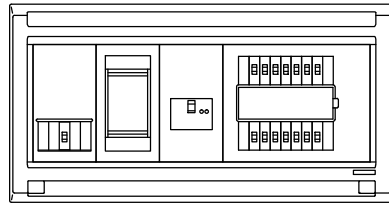
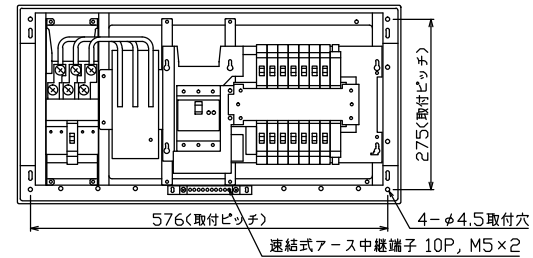
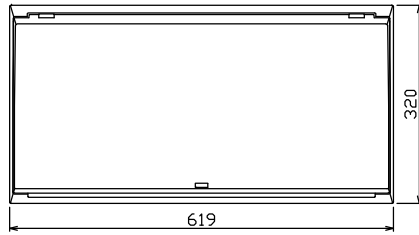

端子台：最大入線容量 38mm<sup>2</sup> 150A 端子ねじM8

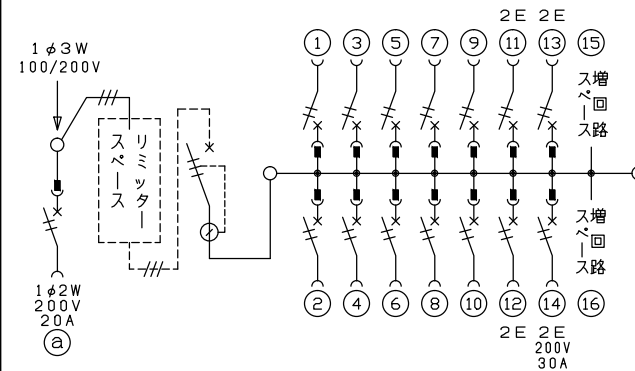

.1φ3W リミッタースペース付  
(リミッター用電線14mm<sup>2</sup>同梱)

主幹 ELB 3P 60AF BC 5.0kA  
30mA高速形 単3中性線欠相保護付

分岐 MCB 2P 30AF BC 2.5kA  
コード短絡保護機能付

⑭回路：IHクッキングヒーター用配線用遮断器

Ⓐ回路：エコキュート用配線用遮断器

エコキュート用遮断器	リミッタースペース (木板)	主閉閉器 漏電遮断器	一次送り回路	分岐開閉器数			増回路スペース	付属機器取付スペース (木板)	分電盤定格	キャビネット仕様		日付	名称	面	担当	
安全ブレーカ 2P2E (200V)	20A	3P2E	P E A	安全ブレーカ 2P1E 20A	安全ブレーカ 2P2E 20A	安全ブレーカ 2P2E 30A (200V) (IH用)	2	(175×75)	60A	形式	露出・半埋込兼用形	承認	図番			
BC-2NA	有	GBU-63-1HCC	-	BC-1NA	BC-2NA	BC-2NA			60A	材質	難燃性合成樹脂 (自己消火性)	承認	近藤	羽生	吉	長力
				10	3	1				色彩	マンセル 8GY9,7/0,2	承認	住宅用分電盤			
													品番 MALG36142IB2			
													品番 (エコキュート・IHクッキングヒーター用)			