

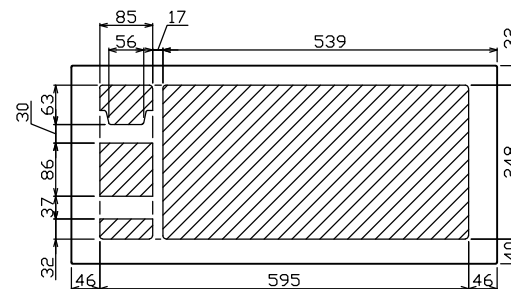

御納入先

様

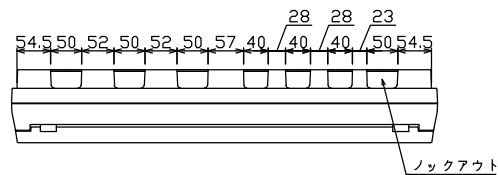

配線孔寸法図(//部開口)

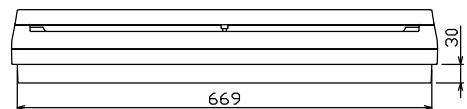
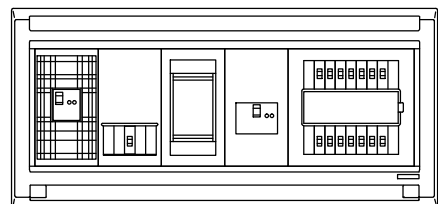
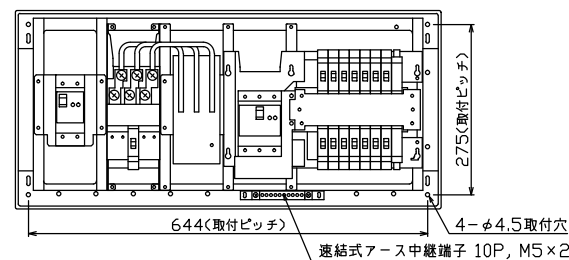
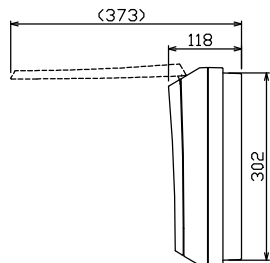
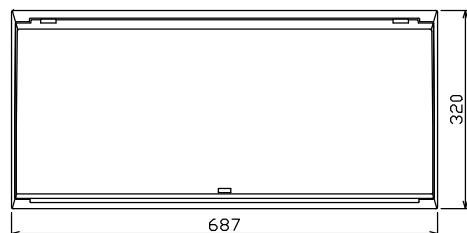

端子台：最大入線容量 38mm<sup>2</sup> 150A 端子ねじM8

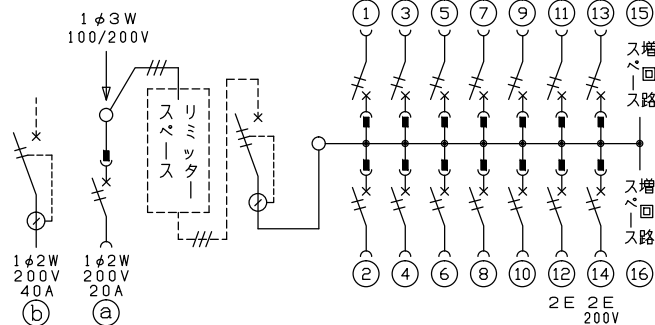

- 1φ3W リミッタースペース付 (リミッター用電線14mm<sup>2</sup>同梱)
- 主幹 ELB 3P 60AF BC 5.0kA 30mA高速形 単3中性線欠相保護付
- 分岐 MCB 2P 30AF BC 2.5kA コード短絡保護機能付
- ⑭回路：IHクッキングヒーター用配線用遮断器
- ②回路：エコキュート用配線用遮断器
- ③回路：電気ボイラー用漏電遮断器

ボイラー用遮断器	エコキュート用遮断器	リミッタースペース (木板)	主閉閉器	一次送り回路	分岐開閉器数			付属機器取付スペース (木板)	分電盤定格	キャビネット仕様		日付	名称	面	担当
漏電遮断器	安全ブレーカ		漏電遮断器	P E A	安全ブレーカ	安全ブレーカ	安全ブレーカ	増回路スペース	定格電流	形式	尺度	承認	図番	品名	品番
2P2E (200V) 40A GB-52EC	2P2E (200V) 20A BC-2NA	有 (175×75)	3P2E 60A GBU-63-1HEC	-	2P1E 20A BC-1NA	2P2E 20A BC-2NA	2P2E 30A (200V) (1H用) BC-2NA	2	60A	露出・半埋込兼用形	1/8 (A3基準)	近藤 羽生 吉 長力		住宅用分電盤	MALG36142IB2G4
										材質 難燃性合成樹脂 (自己消火性)	寸法 8GY9.7/0.2	テンパール工業株式会社			(エコキュート・IHクッキングヒーター・電気ボイラー用)