

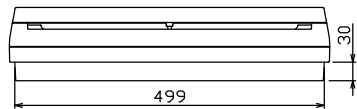

御納入先 _____ 様

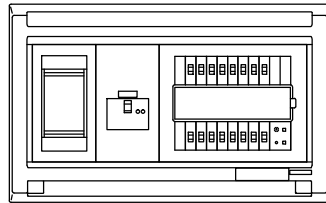

注) 震度5強相当以上の地震を感知して主幹ブレーカを自動遮断

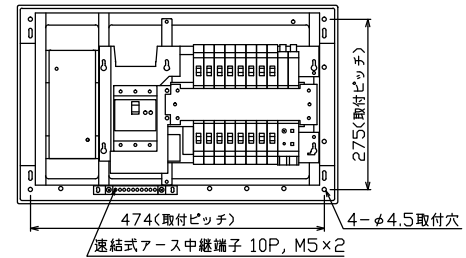
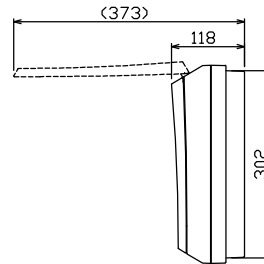
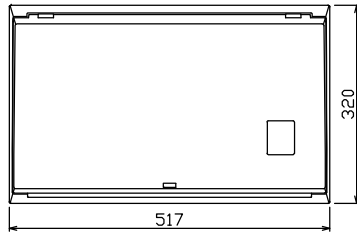
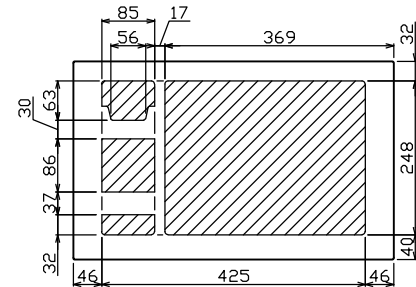
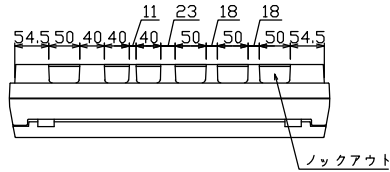
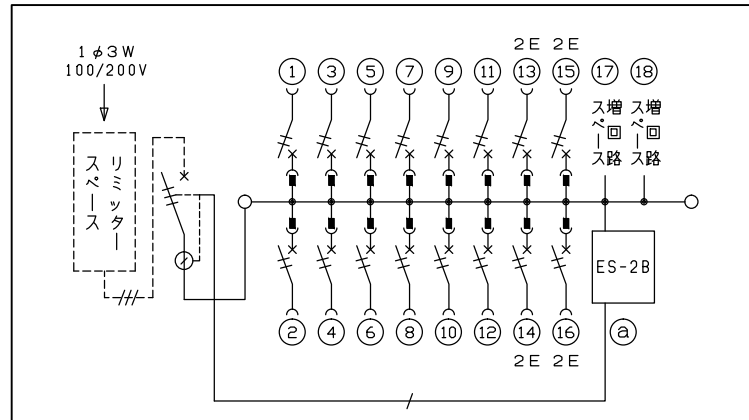

1φ3W リミッタースペース付
(リミッター用電線14mm²同梱)
主幹) ELB 3P 60AF BC 5.0kA
30mA高速形 単3中性線欠相保護付
トリップコイル引外し装置付
分岐) MCB 2P 30AF BC 2.5kA
コード短絡保護機能付
Ⓐ 感震センサーユニット (ES-2B)
動作感度: 震度5強相当

リミッター スペース (木板) (175×75) 有	主開閉器		分岐開閉器数			付属機器取付 スペース (175×75)	分電盤定格		キャビネット仕様		日付		名称	面	担当	
	漏電遮断器	一次送り回路	安全ブレーカ	安全ブレーカ	増回路 スペース		定格電流	60 A	形式	露出・半埋込兼用形	承認	1/8 (A3基準)				承認
GBU-63-1HC	3P2E	P E A	2P1E 20A	2P2E 20A	P E A	-	60 A	形式	露出・半埋込兼用形	承認	1/8 (A3基準)	承認	検図	設計	製図	MALG36162ES2B
	60 A	-	12	4	2			材質	難燃性合成樹脂 (自己消火性)	承認		承認	検図	設計	製図	住宅用分電盤
			BC-1NA	BC-2NA				色彩	マンセル 8GY9,7/0,2	承認		承認	検図	設計	製図	MALG36162ES2B (感震機能付)

テンパール工業株式会社