

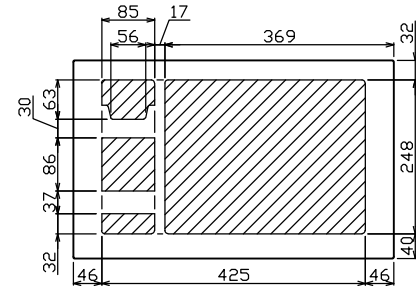

御納入先

様

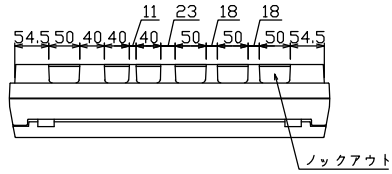

配線孔寸法図(//部開口)

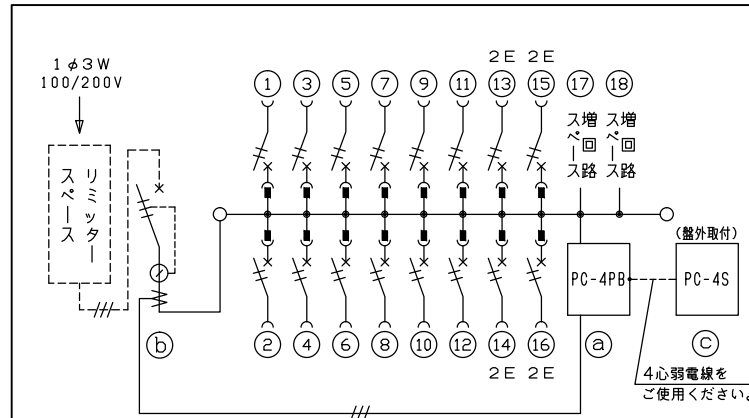
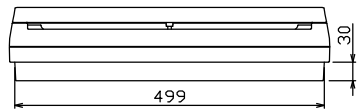
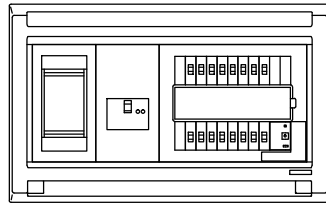
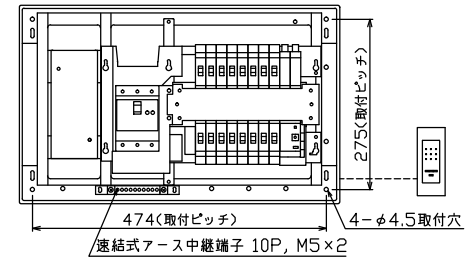
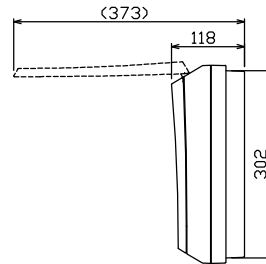
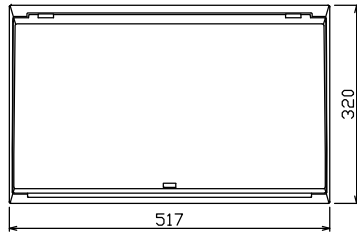

- 1φ3W リミッタースペース付
(リミッター用電線14mm²同梱)
- 主幹 ELB 3P 60AF BC 5.0kA
30mA高速形 単3中性線欠相保護付
- 分岐 MCB 2P 30AF BC 2.5kA
コード短絡保護機能付
- ① 省エネコントローラ (本体) PC-4PB
電流値の使用レベル信号外部出力機能付
電流制限器有無切替スイッチ付
- ② 変流器 φ17 (CT-17φA)
- ③ 省エネコントローラ (音声表示器) PC-4S
電気使用量レベル表示, スピーカ内蔵

リミッター スペース (木板) (175×75) 有	主開閉器 漏電遮断器	一次送り回路	分岐開閉器数			付属機器取付 スペース (木板)	分電盤定格	キャビネット仕様		日付	名称	面	担当
	3P2E	P E A	安全ブレーカ	安全ブレーカ		増回路 スペース	定格電流 60 A	形式 露出・半埋込兼用形	形式 露出・半埋込兼用形	1/8 (A3基準)			
GBU-63:1HCC	-		2P1E 20A	2P2E 20A	P E A	(175×75)		材質 難燃性合成樹脂 (自己消火性)	材質 難燃性合成樹脂 (自己消火性)	承認 検図 設計 製図	図番	品名	住宅用分電盤
	60 A	-	12	4		2		色彩 マンセル 8GY9,7/0,2	色彩 マンセル 8GY9,7/0,2	テンパール工業株式会社	品番	MALG36162PC4	(ピークカット機能付)