

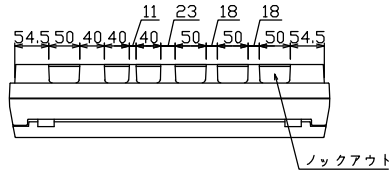

御納入先 \_\_\_\_\_ 様

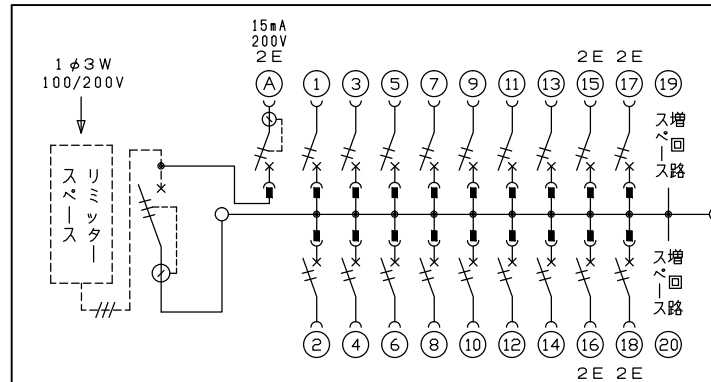

配線孔寸法図(//部開口)

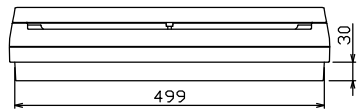
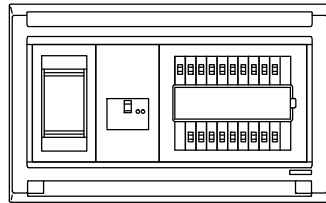
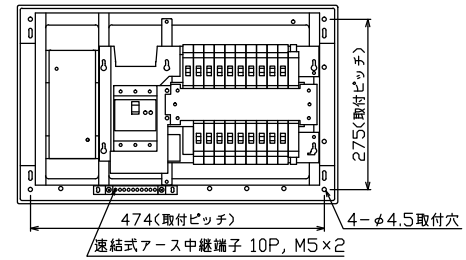
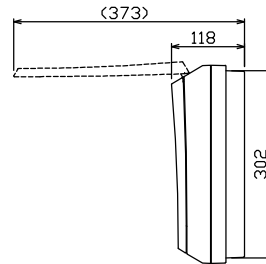
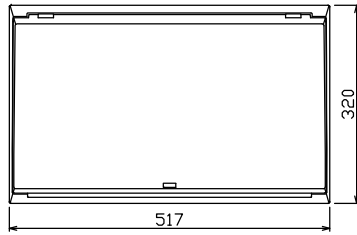

1φ3W リミッタースペース付  
(リミッター用電線 14mm<sup>2</sup> 同梱)  
主幹) ELB 3P 60AF BC 5.0kA  
30mA高速形 単3中性線欠相保護付  
分岐) MCB 2P 30AF BC 2.5kA  
コード短絡保護機能付  
①回路: EV・PHEV回路用漏電遮断器 30AF  
BC 2.5kA 15mA高速形 コード短絡保護機能付

リミッター スペース (木板) (175×75) 有	主閉閉器		分岐開閉器数				増回路 スペース	付属機器取付 スペース (175×75)	分電盤定格		キャビネット仕様		日付				名称	面	担当
	漏電遮断器	EV・PHEV漏電遮断器	安全ブレーカ	安全ブレーカ	P	E			A	定格電流	60 A	形式	露出・半埋込兼用形	承認	検図	設計			
	3P2E	2P2E	2P1E 20A	2P2E 20A							難燃性合成樹脂 (自己消火性)	近藤	羽生	吉	長力	住宅用分電盤			
	60 A	20 A	14	4			2				マンセル 8GY9,7/0,2	テンパール工業株式会社				MALG36182EV1			
	GBU-63-1HCC	GBC-2NA	BC-1NA	BC-2NA												(EV・PHEV回路付)			