

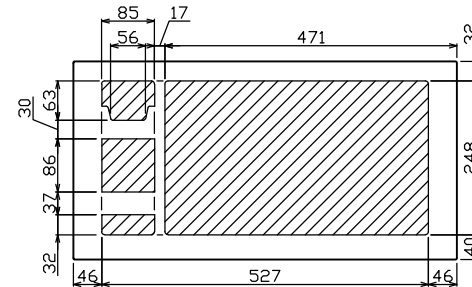

御納入先 _____ 様

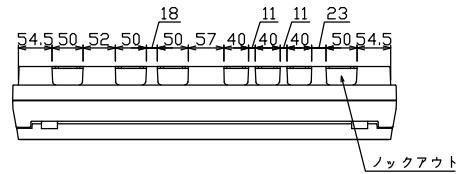

配線孔寸法図(//部開口)

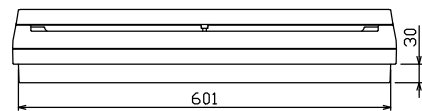
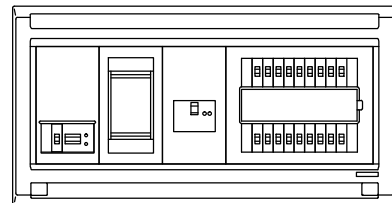
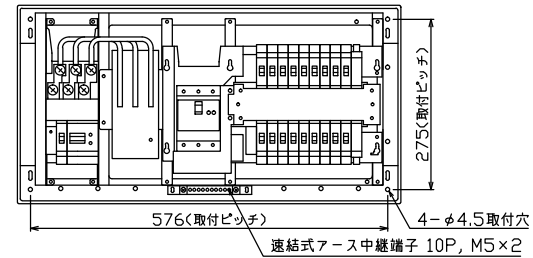
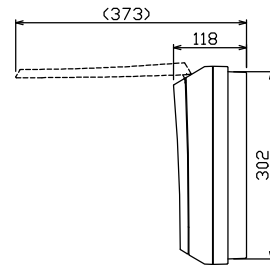
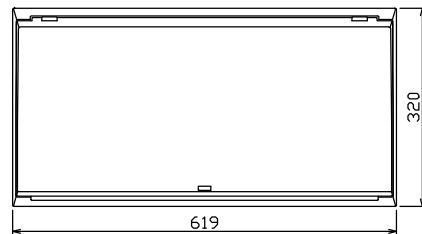

端子台：最大入線容量 38mm² 150A 端子ねじM8

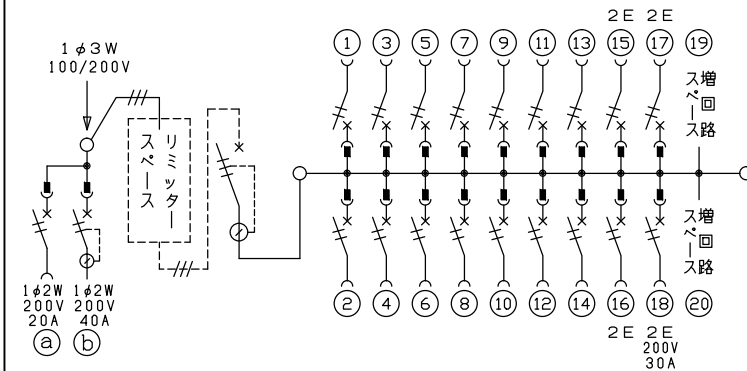

1φ3W リミッタースペース付
(リミッター用電線 14mm² 同梱)

主幹 ELB 3P 60AF BC 5.0kA
30mA高速形 単3中性線欠相保護付

分岐 MCB 2P 30AF BC 2.5kA
コード短絡保護機能付

- ⑱回路：IHクッキングヒーター用配線用遮断器
- Ⓐ回路：エコキュート用配線用遮断器
- Ⓑ回路：蓄熱暖房器用漏電遮断器

エコキュート用開閉器	暖房器用開閉器	リミッタースペース (木板)	主開閉器 漏電遮断器	一次送り回路	分岐開閉器数			増回路スペース	付属機器取付スペース (木板)	分電盤定格	キャビネット仕様		日付	名称	面	担当	
安全ブレーカ	漏電遮断器	2P2E (200V)	2P2E (200V)	3P2E	P E A	安全ブレーカ 2P1E 20A	安全ブレーカ 2P2E 20A	安全ブレーカ 2P2E 30A (200V) (IH用)	2	60A	形式 露出・半埋込兼用形	材質 難燃性合成樹脂 (自己消火性)	色彩 マンセル 8GY9,7/0,2	承認 検図 設計 製図	名称	面	担当
20A	40A	有	60A	-	14	3	1	-	60A	形式 露出・半埋込兼用形	材質 難燃性合成樹脂 (自己消火性)	色彩 マンセル 8GY9,7/0,2	承認 検図 設計 製図	名称	面	担当	
BC-2NA	GB-52NA	(175×75)	GBU-63:1HCC		BC-1NA	BC-2NA	BC-2NA							住宅用分電盤			
														MALG36182IB2E4			
														(エコキュート・IHクッキングヒーター・蓄熱暖房器用)			