

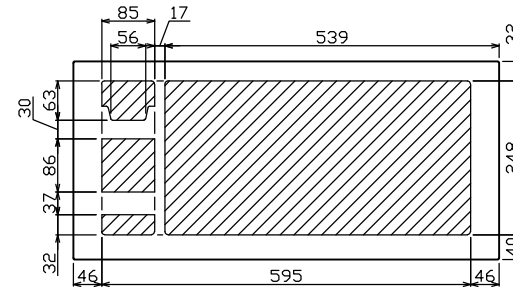

御納入先

様

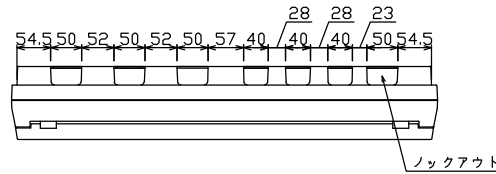

配線孔寸法図(//部開口)

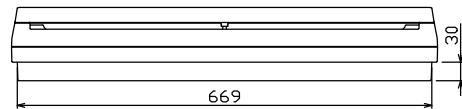
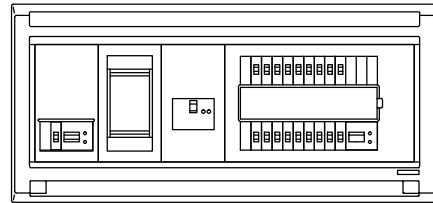
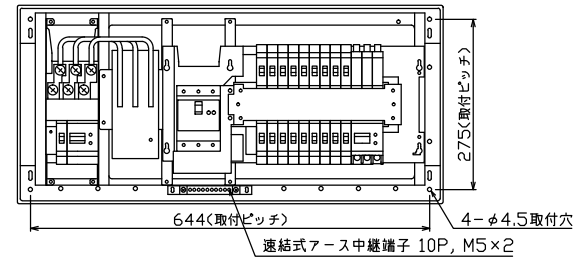
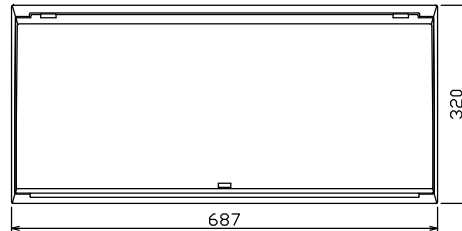

端子台：最大入線容量 38mm² 150A 端子ねじM8

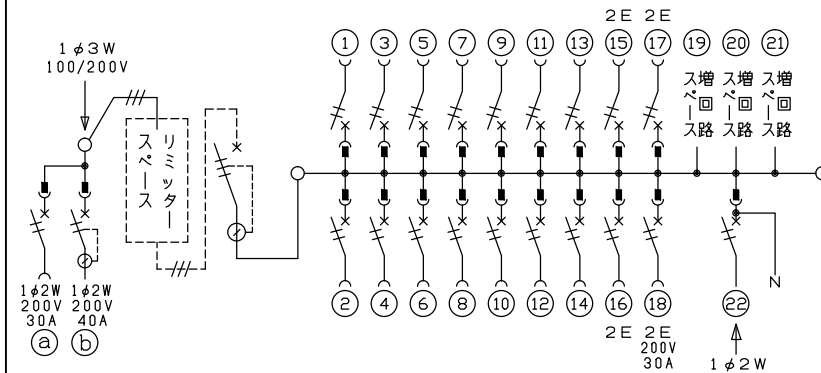

- 1φ3W リミッタースペース付 (リミッター用電線 14mm² 同梱)
- 主幹 ELB 3P 60AF BC 5.0kA 30mA高速形 単3中性線欠相保護付
- 分岐 MCB 2P 30AF BC 2.5kA コード短絡保護機能付
- ⑱回路：IHクッキングヒーター用配線用遮断器
- ⑳太陽光側遮断器：MCB 2P(N端子付) 50AF BC 2.5kA 単3中性線欠相保護付
- ㉑回路：エコキュート用配線用遮断器 (電気温水器用)
- ㉒回路：蓄熱暖房器用漏電遮断器

1φキルト用遮断器	暖房器用開閉器	リミッタースペース (木板)	主開閉器	一次送り回路	分岐開閉器数				付属機器取付スペース (木板)	分電盤定格	キャビネット仕様	日付	名称	面	担当
安全ブレーカ	漏電遮断器		漏電遮断器	P E A	安全ブレーカ	安全ブレーカ	安全ブレーカ	太陽光側遮断器	増回路スペース	定格電流	形式	承認	図番		
2P2E (200V)	2P2E (200V)	(175x75)	3P3E		2P1E 20A	2P2E 20A	2P2E 30A (200V) (IH用)	2P2E 30A		60 A	露出・半埋込兼用形	検査	品名		
30 A	40 A	有	60 A	-	14	3	1	1	3		難燃性合成樹脂 (自己消火性)	設計	品番		
BC-2NA	GB-52NA		GBU-63HEC		BC-1NA	BC-2NA	BC-2NA	BU-52NS			マンセル 8GY9,7/0,2	製図	品番		
													住宅用分電盤		
													MALG36183IT2B3E4		
													(太陽光器電システム用, IHクッキングヒーター, エコキュート, 蓄熱暖房器)		

1	HV-416	MALG36183IT2B3E4
---	--------	------------------