

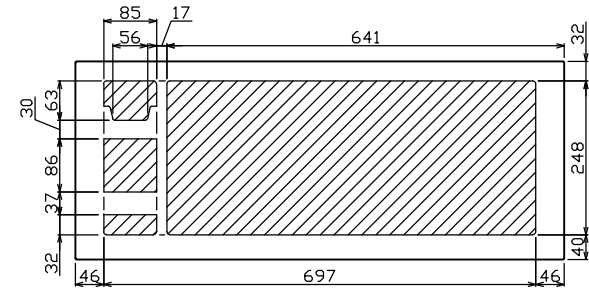

御納入先 _____ 様

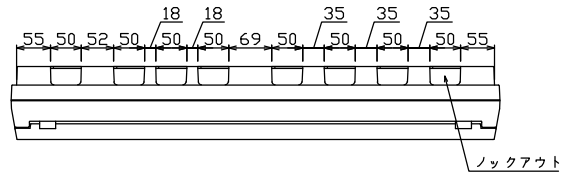

配線孔寸法図(//部開口)

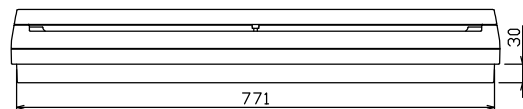
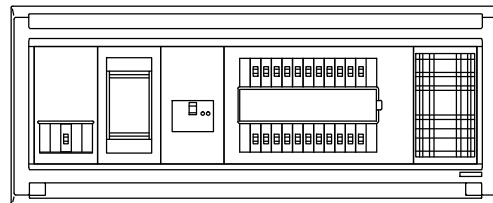
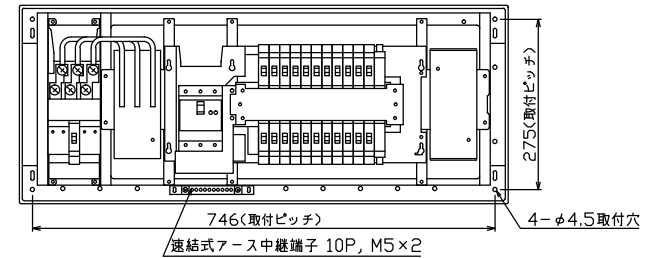
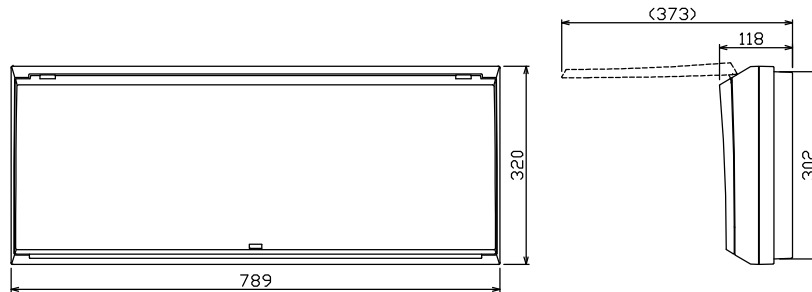

端子台：最大入線容量 38mm² 150A 端子ねじM8

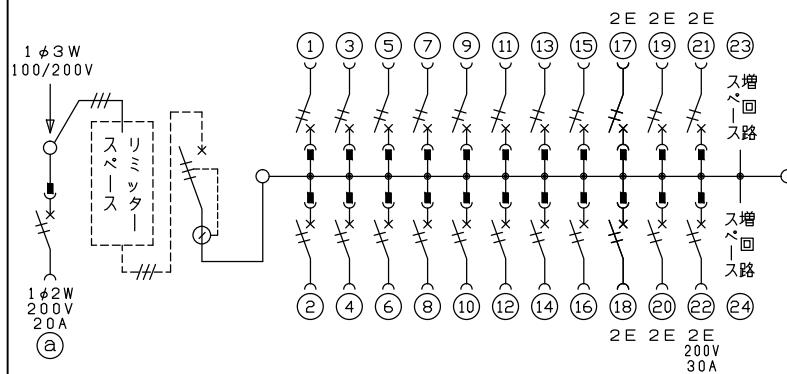

- 1φ3W リミッタースペース付 (リミッター用電線14mm²同梱)
- 主幹 ELB 3P 60AF BC 5.0kA 30mA高速形 単3中性線欠相保護付
- 分岐 MCB 2P 30AF BC 2.5kA コード短絡保護機能付
- ②②回路：IHクッキングヒーター用配線用遮断器
- ①回路：エコキュート用配線用遮断器

エコキュート用遮断器	リミッタースペース (木板)	主閉閉器 漏電遮断器	一次送り回路	分岐開閉器数				付属機器取付スペース (木板)	分電盤定格	キャビネット仕様	日付	名称	面	担当
安全ブレーカ 2P2E (200V)	2P2E (175x75)	3P2E	P E A	安全ブレーカ 2P1E 20A	安全ブレーカ 2P2E 20A	安全ブレーカ 2P2E 30A (200V) (1H用)	増回路スペース	定格電流 60A	形式 露出・半埋込兼用形	承認 検図 設計 製図	図番			
20A BC-2NA	有	60A	-	16	5	1	2		材質 難燃性合成樹脂 (自己消火性)	① 近藤 ② 羽生 ③ 吉田 ④ 長力	品名	住宅用分電盤		
		GBU-63-1HCC		BC-1NA	BC-2NA	BC-2NA			色彩 マンセル 8GY9,7/0,2	テンパール工業株式会社	品番	MALG36222IB2P		
												(エコキュート・IHクッキングヒーター用)		