

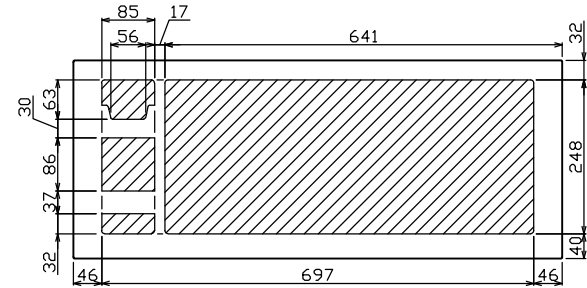

御納入先
様

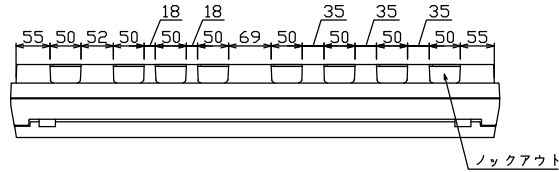

配線孔寸法図(//部開口)

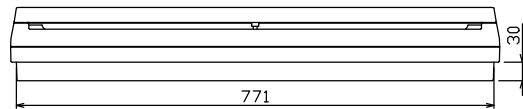
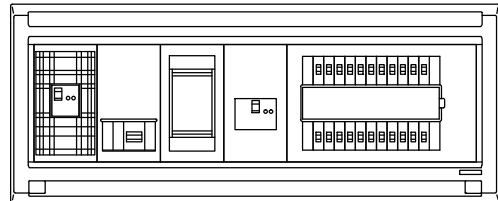
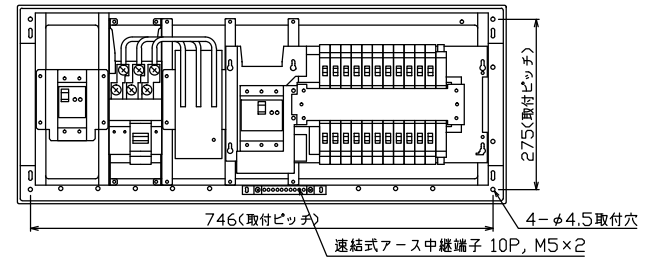
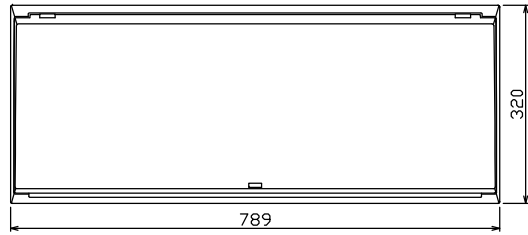

端子台：最大入線容量 38mm² 150A 端子ねじM8

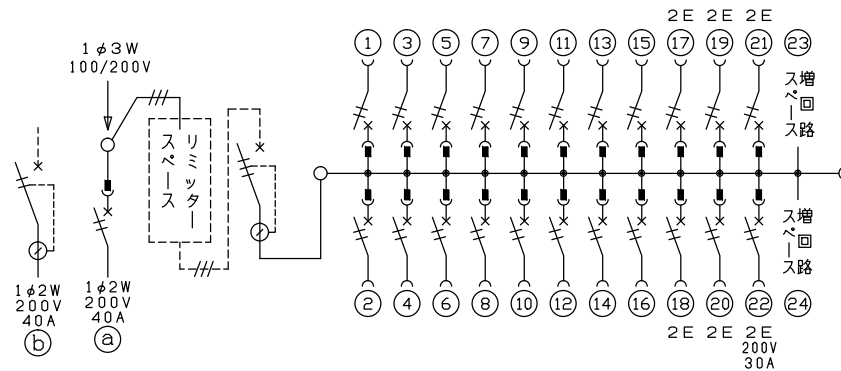

1φ3W リミッタースペース付
(リミッター用電線14mm²同梱)

主幹 ELB 3P 60AF BC 5.0kA
30mA高速形 単3中性線欠相保護付

分岐 MCB 2P 30AF BC 2.5kA
コード短絡保護機能付

②回路：IHクッキングヒーター用配線用遮断器

①回路：電気温水器用配線用遮断器

③回路：蓄熱暖房器用漏電遮断器

ボイラー用開閉器	温水器用開閉器	リミッター スペース (木板)	主開閉器 漏電遮断器	一次送り回路	分岐開閉器数			付属機器取付 スペース (木板)	分電盤定格	キャビネット仕様		日付	名称	面	担当	
漏電遮断器	配線用遮断器				安全ブレーカ	安全ブレーカ	安全ブレーカ	増回路 スペース	定格電流	形式	露出・半埋込兼用形	承認	図番			
2P2E (200V)	2P2E (200V)	(175×75)	3P2E	P E A	2P1E 20A	2P2E 20A	2P2E 30A (200V) (1H用)	2	60 A	形式	露出・半埋込兼用形	承認	図番			
40 A	40 A	有	60 A	-	16	5	1	-		材質	難燃性合成樹脂 (自己消火性)	承認	図番			
GB-52EC	B-52NA		GBU-63-1HCC		BC-1NA	BC-2NA	BC-2NA			色彩	マンセル 8GY9,7/0,2	承認	図番			
													品名	住宅用分電盤		
													品番	MALG36222IB4G4		
													(電気温水器・IHクッキングヒーター・電気ボイラー用)			