

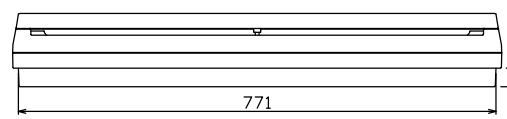

御納入先  
様

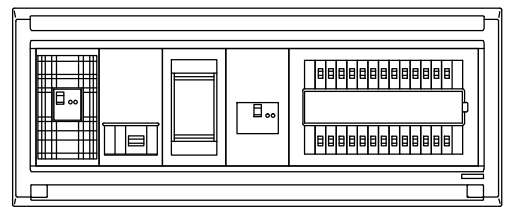

端子台：最大入線容量 38mm<sup>2</sup> 150A 端子ねじM8

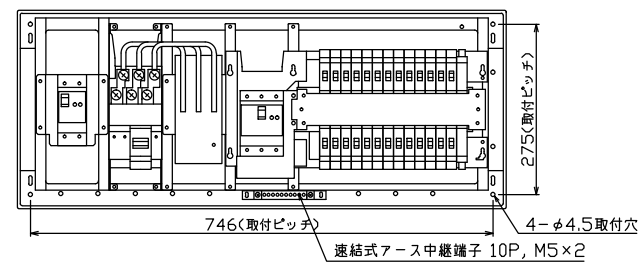
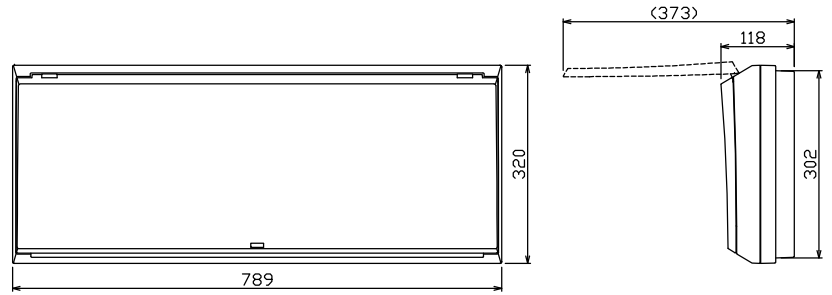
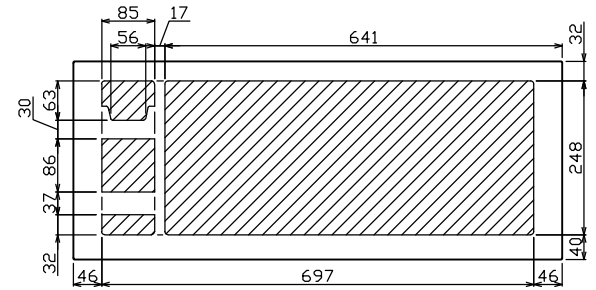
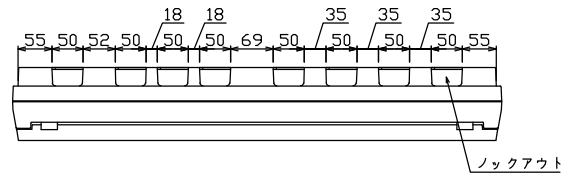
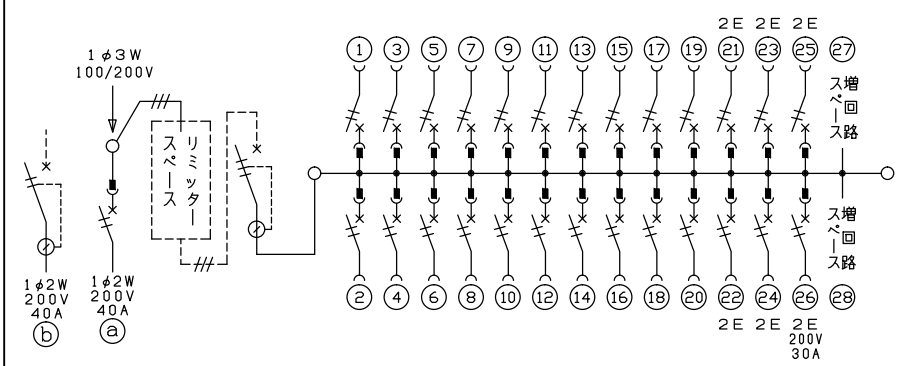

- 1φ3W リミッタースペース付 (リミッター用電線 14mm<sup>2</sup> 同梱)
- 主幹 ELB 3P 60AF BC 5.0kA 30mA高速形 単3中性線欠相保護付
- 分岐 MCB 2P 30AF BC 2.5kA コード短絡保護機能付
- ②⑥回路：IHクッキングヒーター用配線用遮断器
- ①回路：電気温水器用配線用遮断器
- ②回路：蓄熱暖房器用漏電遮断器

ボイラー用開閉器	温水器用開閉器	リミッタースペース (木板)	主開閉器	一次送り回路	分岐開閉器数			付属機器取付スペース (木板)	分電盤定格	キャビネット仕様	日付	名称	面	担当
漏電遮断器	配線用遮断器		漏電遮断器		安全ブレーカ	安全ブレーカ	安全ブレーカ	増回路スペース	定格電流	形式	承認	図番		
2P2E (200V)	2P2E (200V)	(175x75)	3P2E	P E A	2P1E 20A	2P2E 20A	2P2E 30A (200V) (1H用)	2	60 A	露出・半埋込兼用形	1/8 (A3基準)	住宅用分電盤		
40 A	40 A	有	60 A	-	20	5	1	-		難燃性合成樹脂 (自己消火性)	検査 検図 設計 製図	品名		
GB-52EC	B-52NA		GBU-63-1HCC		BC-1NA	BC-2NA	BC-2NA			マンセル 8GY9,7/0,2	テンパール工業株式会社	品番	MALG36262IB4G4	
													(電気温水器・IHクッキングヒーター・電気ボイラー用)	