

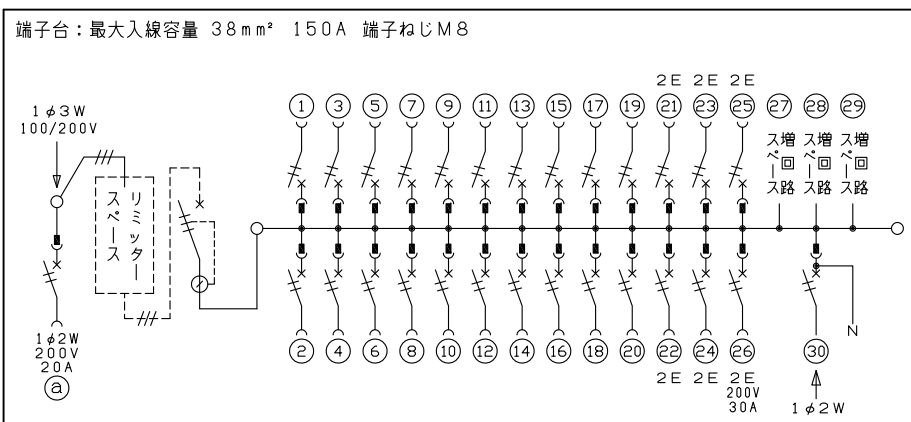

御納入先 \_\_\_\_\_ 様

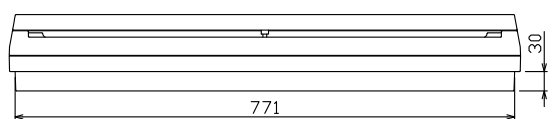
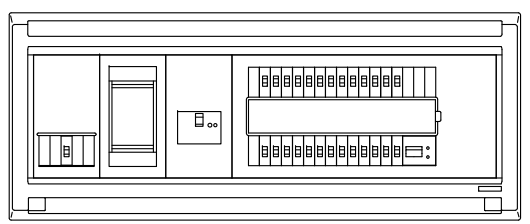
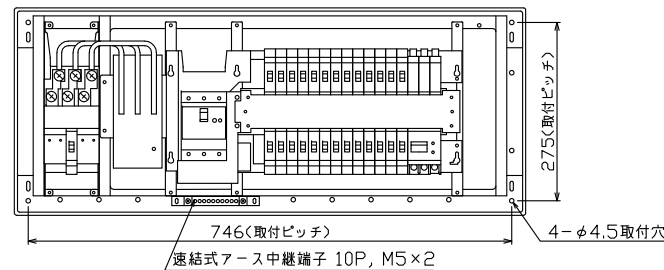
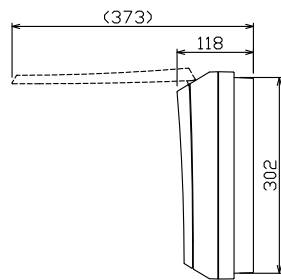
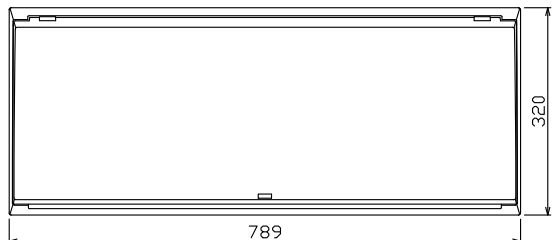
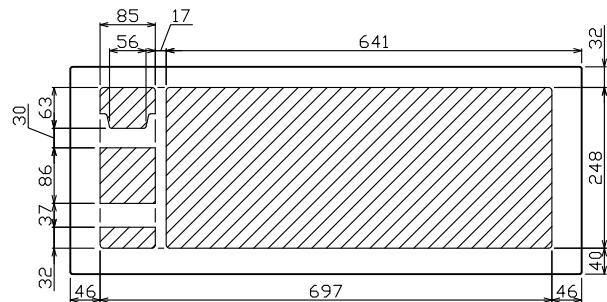
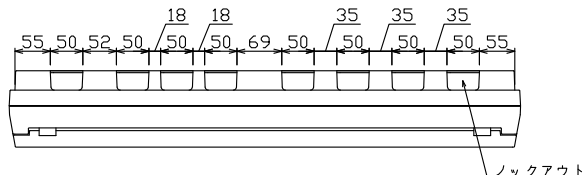

1φ3W リミッタースペース付  
(リミッター用電線14mm<sup>2</sup>同梱)

主幹) ELB 3P 60AF BC 5.0kA  
30mA高速形 単3中性線欠相保護付

分岐) MCB 2P 30AF BC 2.5kA  
コード短絡保護機能付

②⑥回路：IHクッキングヒーター用配線用遮断器

③⑩太陽光側遮断器：MCB 2P(N端子付)  
50AF BC 2.5kA 単3中性線欠相保護付

①回路：エコキュート用配線用遮断器

エコキュート用遮断器	リミッタースペース (木板)	主開閉器 漏電遮断器	一次送り回路 P E A	分岐開閉器数				付属機器取付スペース (木板)	分電盤定格	キャビネット仕様		日付	名称	面	担当
安全ブレーカ 2P2E (200V) 20A BC-2NA	有 (175×75)	3P3E 60A GBU-63HEC	-	安全ブレーカ 2PIE 20A BC-1NA	安全ブレーカ 2P2E 20A BC-2NA	安全ブレーカ 2P2E 30A BC-2NA	太陽光側遮断器 2P2E 30A BU-52NS	増回路 スペース 3	定格電流 60A	形式 露出・半埋込兼用形	材質 難燃性合成樹脂 (自己消火性)	尺度 1/8 (A3基準)	図番		
										色彩 マンセル 8GY9,7/0,2	近畿 羽生 吉川 長力	品名	住宅用分電盤		
											テンパール工業株式会社	品番	MALG36263IT2B2 (太陽光発電システム用, IHクッキングヒーター, エコキュート)		