

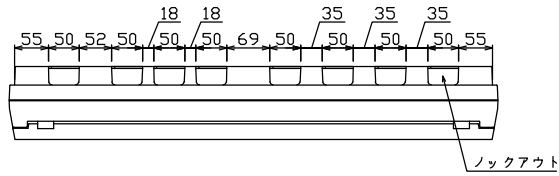

御納入先  
様

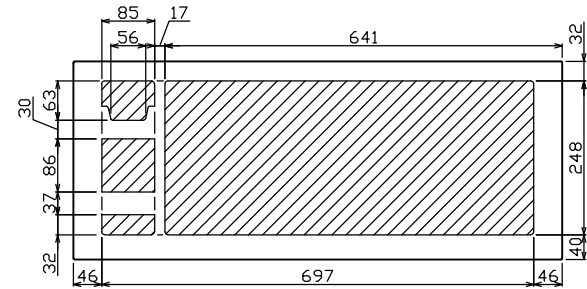

ノックアウト

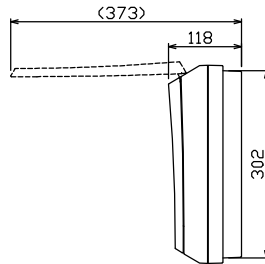
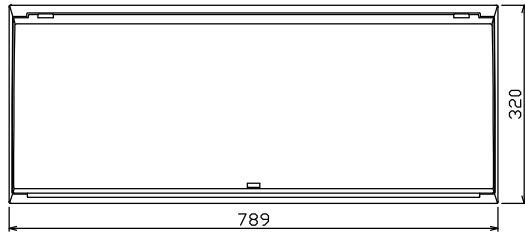

配線孔寸法図(////部開口)

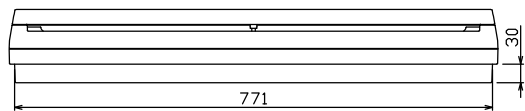
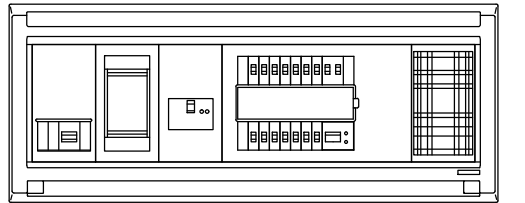
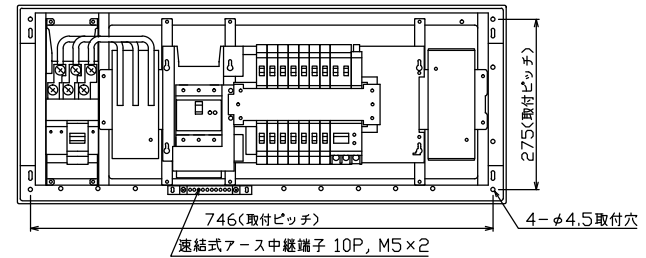

端子台：最大入線容量 38mm<sup>2</sup> 150A 端子ねじM8

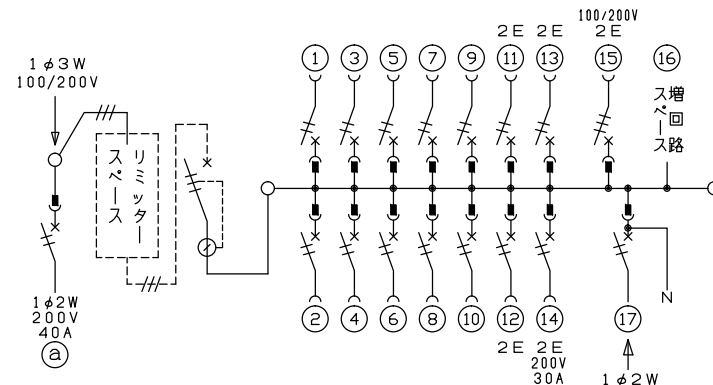

付属機器  
取付スペース

- 1φ3W リミッタースペース付  
(リミッター用電線22mm<sup>2</sup>同梱)
- 主幹) ELB 3P 75AF BC 5.0kA  
30mA高速形 単3中性線欠相保護付
- 分岐) MCB 2P 30AF BC 2.5kA  
コード短絡保護機能付
- ⑭回路：IHクッキングヒーター用配線用遮断器
- ⑮回路：単3分岐ブレーカ 30AF  
BC 2.5kA コード短絡保護機能付  
ニュートラルスイッチ付  
(注) 主幹ブレーカに入る電線色と  
単3分岐ブレーカの負荷側の  
電線色は異なる場合があります。
- ⑰太陽光側遮断器：MCB 2P(N端子付)  
50AF BC 2.5kA 単3中性線欠相保護付
- ②回路：電気温水器用配線用遮断器

温水器用開閉器	リミッター スペース (木板)	主開閉器 漏電遮断器	一次送り回路	分岐開閉器数					付属機器取付 スペース (木板)	分電盤定格	キャビネット仕様	日付	名称	面	担当
配線用遮断器	2P2E (200V)	3P3E	P E A	安全ブレーカ 2P1E 20A	安全ブレーカ 2P2E 20A	安全ブレーカ 2P2E 30A	単3分岐ブレーカ 2P2E 20A	太陽光側遮断器 2P2E 30A	増回路 スペース	定格電流	形式 露出・半埋込兼用形	承認 検査 設計 製図	図番		
40A B-52NA	有	75A GBU-73HKC	-	10 BC-1NA	3 BC-2NA	1 BC-2NA	1 BC-3-1NSA	1 BU-52NS	有	75A	材質 難燃性合成樹脂 (自己消火性)	近藤 羽生 吉 長力	品名 住宅用分電盤		
											品番	MALG37141T2B4NP			
											テンパール工業株式会社				