

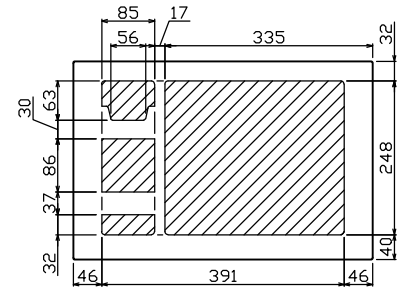

御納入先 _____ 様

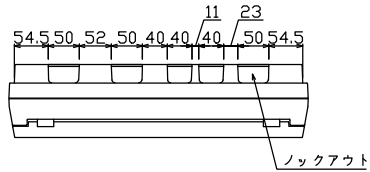

配線孔寸法図(//部開口)

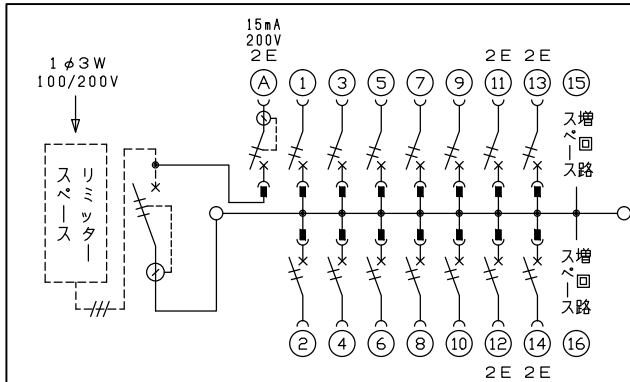
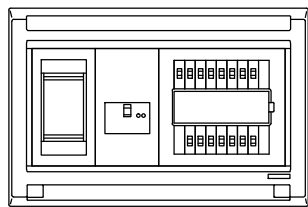
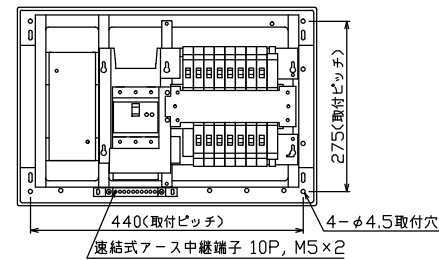
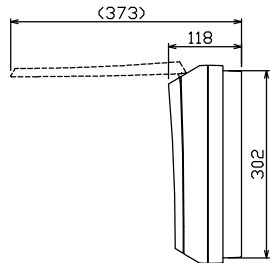
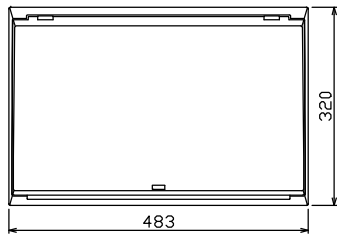

1φ3W リミッタースペース付
(リミッター用電線22mm²同梱)
主幹) ELB 3P 75AF BC 5.0kA
30mA高速形 単3中性線欠相保護付
分岐) MCB 2P 30AF BC 2.5kA
コード短絡保護機能付
①回路: EV・PHEV回路用漏電遮断器 30AF
BC 2.5kA 15mA高速形 コード短絡保護機能付

リミッター スペース (木板) (175×75) 有	主開閉器 漏電遮断器	EV・PHEV開閉器 漏電遮断器	分岐開閉器数			付属機器取付 スペース (木板) (175×75)	分電盤定格 定格電流	75 A	キャビネット仕様		日付	名称	面	担当
	3P2E	2P2E	安全ブレーカ	安全ブレーカ	増回路 スペース				形式	露出・半埋込兼用形				
	75 A	20 A	2P1E 20A	2P2E 20A	P E A			材質	難燃性合成樹脂 (自己消火性)	承認	検図	設計	製図	
	GBU-73:1HKC	GBC-2NA	BC-1NA	BC-2NA		2		色彩	マンセル 8GY9,7/0,2	テンパール工業株式会社		図番	品名	住宅用分電盤
												品番	MALG37142EV1 (EV・PHEV回路付)	