

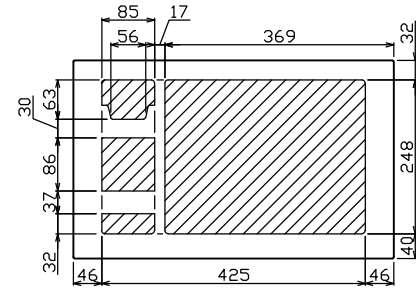

御納入先
様

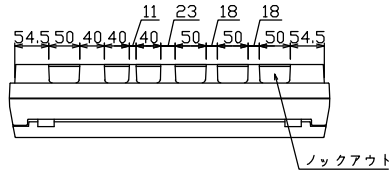

配線孔寸法図(//部開口)

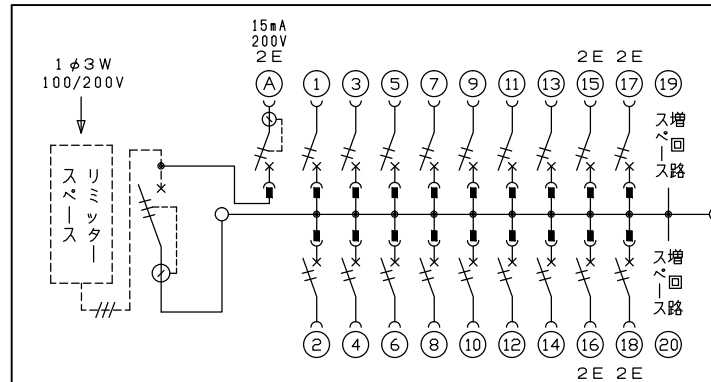
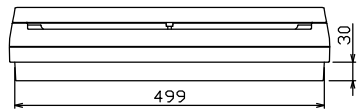
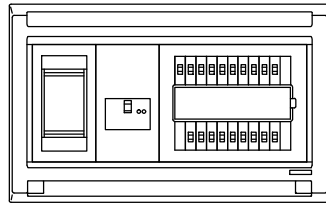
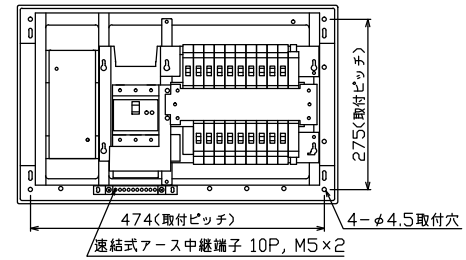
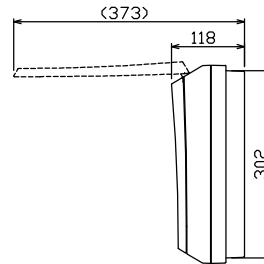
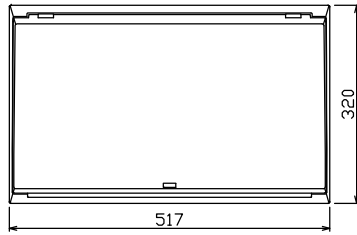

.1φ3W リミッタースペース付
(リミッター用電線22mm²同梱)
主幹) ELB 3P 75AF BC 5.0kA
30mA高速形 単3中性線欠相保護付
分岐) MCB 2P 30AF BC 2.5kA
コード短絡保護機能付
①回路: EV・PHEV回路用漏電遮断器 30AF
BC 2.5kA 15mA高速形 コード短絡保護機能付

リミッター スペース (木板)	主閉閉器 漏電遮断器	EV・PHEV用漏電遮断器	分岐開閉器数			増回路 スペース	付属機器取付 スペース (木板)	分電盤定格	キャビネット仕様	日付	名称	面	担当					
(175×75)	3P2E	2P2E	安全ブレーカ 2P1E 20A	安全ブレーカ 2P2E 20A	P E A		増回路 スペース	定格電流 75 A	形式 露出・半埋込兼用形	尺度 1/8 (A3基準)	承認	検図	設計	製図	名称			
有	75 A	20 A	14	4		2	-		材質 難燃性合成樹脂 (自己消火性)	承認 近藤	検図 羽生	設計 吉	製図 長力	図番	品名	住宅用分電盤		
	GBU-73:1HKC	GBC-2NA	BC-1NA	BC-2NA					色彩 マンセル 8GY9,7/0,2	テンパール工業株式会社			品番	MALG37182EV1	(EV・PHEV回路付)			