

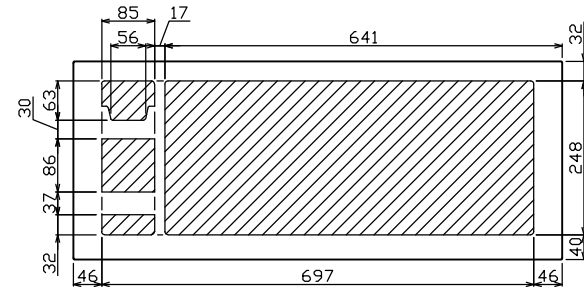

御納入先
様

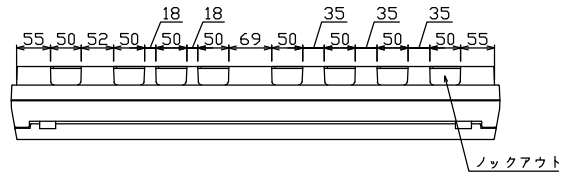

配線孔寸法図(//部開口)

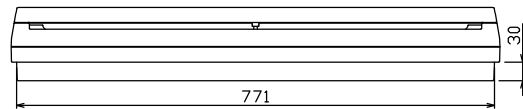
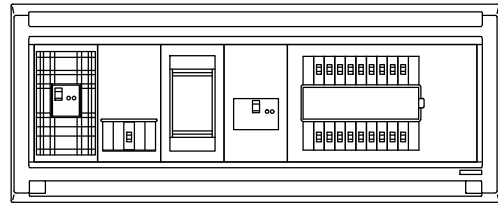
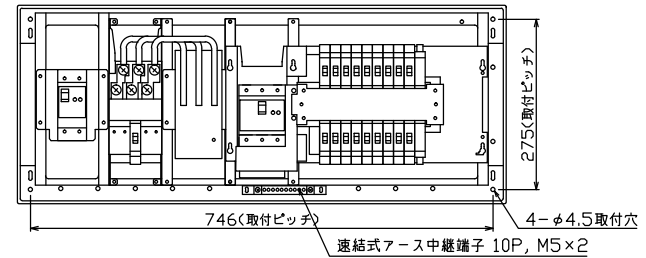
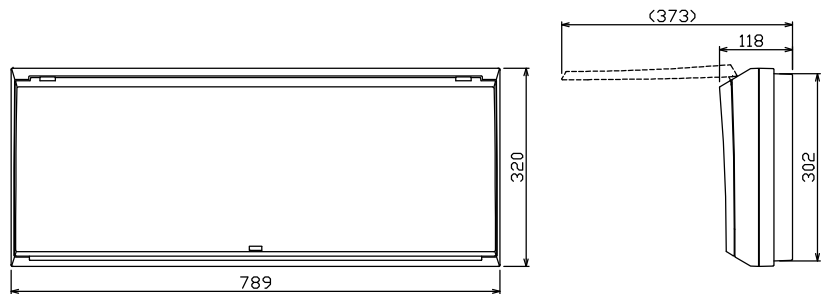

端子台：最大入線容量 38mm² 150A 端子ねじM8

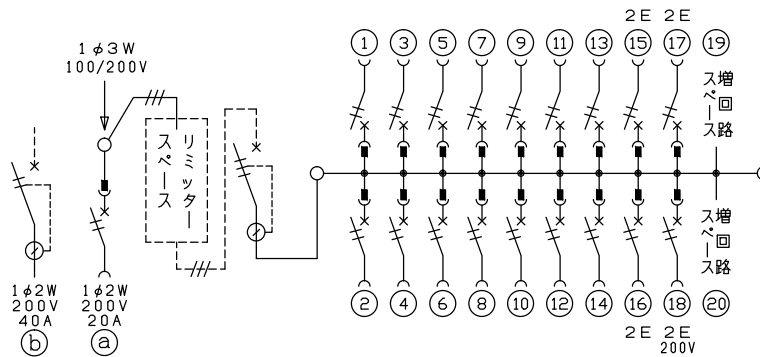

1φ3W リミッタースペース付
(リミッター用電線22mm²同梱)

主幹 ELB 3P 75AF BC 5.0kA
30mA高速形 単3中性線欠相保護付

分岐 MCB 2P 30AF BC 2.5kA
コード短絡保護機能付

(18)回路：IHクッキングヒーター用配線用遮断器

(a)回路：エコキュート用配線用遮断器

(b)回路：電気ボイラー用漏電遮断器

ボイラー用開閉器		エコキュート用開閉器		リミッター	主開閉器	一次送り回路		分岐開閉器数			付属機器取付	分電盤定格		キャビネット仕様		日付	名称	面	担当		
漏電遮断器	安全ブレーカ	安全ブレーカ	スペース	スペース	漏電遮断器	P	E	安全ブレーカ	安全ブレーカ	安全ブレーカ	増回路	スペース	定格電流	75A	形式	露出・半埋込兼用形	承認	検査	設計	製図	
2P2E (200V)	2P2E (200V)	2P2E (200V)	スペース (木板)	スペース (木板)	3P2E		A	2P1E 20A	2P2E 20A	2P2E 30A (200V) (1H用)	2	(175×75)			材質	難燃性合成樹脂 (自己消火性)	承認	検査	設計	製図	
40A	20A	有			75A			14	3	1				色彩	マンセル 8GY9,7/0,2						
GB-52EC	BC-2NA				GBU-73:1HKC			BC-1NA	BC-2NA	BC-2NA											
																	名称		住宅用分電盤		
																	品番		MALG37182IB2G4		
																	品番		(エコキュート・IHクッキングヒーター・電気ボイラー用)		