

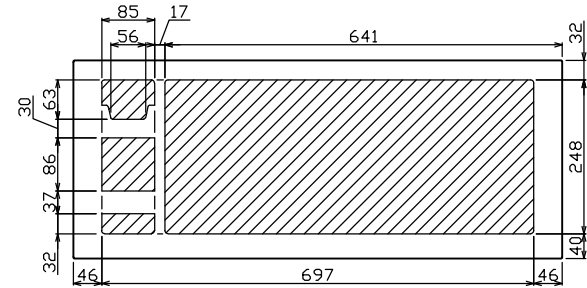

御納入先
様

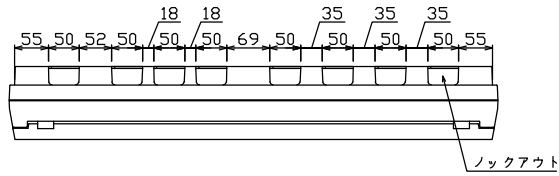

配線孔寸法図(斜線部開口)

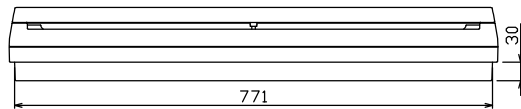
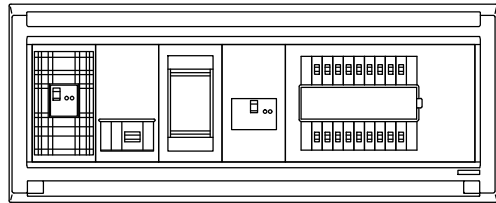
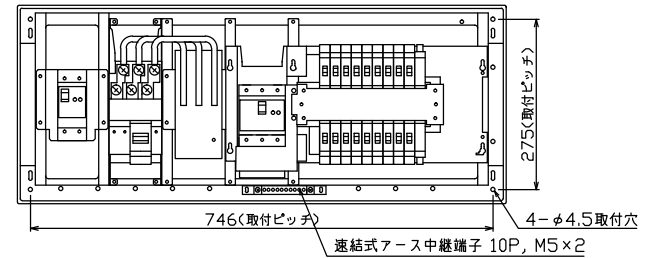
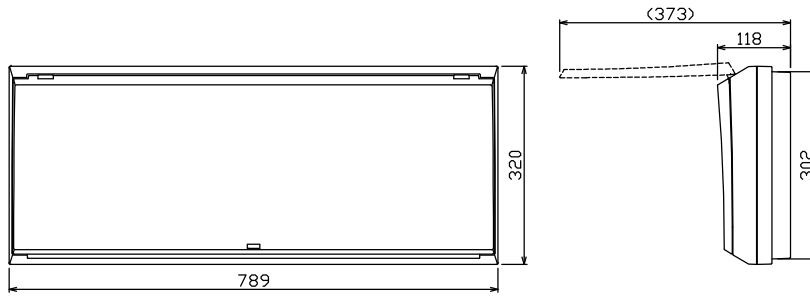

端子台：最大入線容量 38mm² 150A 端子ねじM8

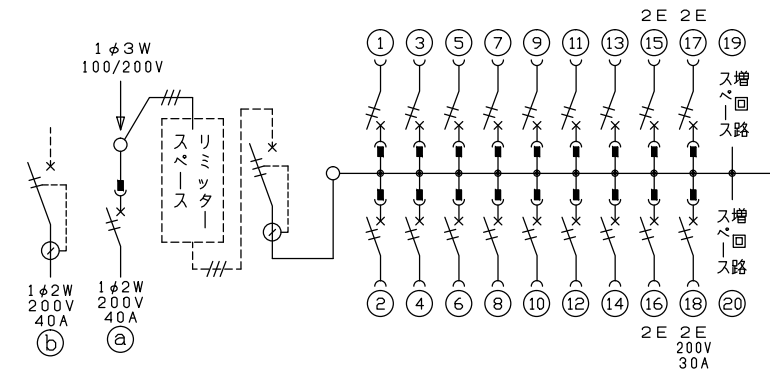

1φ3W リミッタースペース付
(リミッター用電線22mm²同梱)

主幹 ELB 3P 75AF BC 5.0kA
30mA高速形 単3中性線欠相保護付

分岐 MCB 2P 30AF BC 2.5kA
コード短絡保護機能付

⑱回路：IHクッキングヒーター用配線用遮断器

Ⓐ回路：電気温水器用配線用遮断器

Ⓑ回路：蓄熱暖房器用漏電遮断器

ボイラー用開閉器 漏電遮断器	温水器用開閉器 配線用遮断器	リミッター スペース (木板)	主開閉器 漏電遮断器	一次送り回路 P E A	分岐開閉器数			増回路 スペース	付属機器取付 スペース (木板)	分電盤定格 定格電流	キャビネット仕様		日付	名称	面	担当	
2P2E (200V)	2P2E (200V)	(175×75)	3P2E		安全ブレーカ 2P1E 20A	安全ブレーカ 2P2E 20A	安全ブレーカ 2P2E 30A (200V) (1H用)	2	(175×75)	75 A	形式 露出・半埋込兼用形	材質 難燃性合成樹脂 (自己消火性)	色彩 マンセル 8GY9,7/0,2	1/8 (A3基準)			
40 A	40 A	有	75 A	-	14	3	1	-	-								
GB-52EC	B-52NA		GBU-73:1HKC		BC-1NA	BC-2NA	BC-2NA										
<p>承認 検図 設計 製図</p> <p>近藤 羽生 吉 長力</p> <p>テンパール工業株式会社</p>														名称			
														品名	住宅用分電盤		
														品番	MALG37182IB4G4 (電気温水器・IHクッキングヒーター・電気ボイラー用)		