

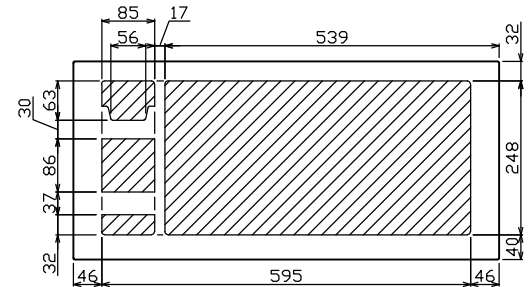

御納入先
様

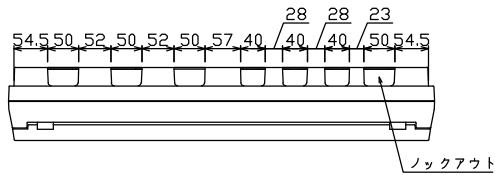

配線孔寸法図(//部開口)

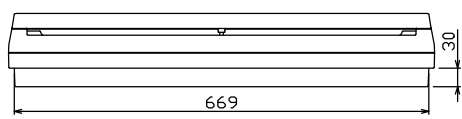
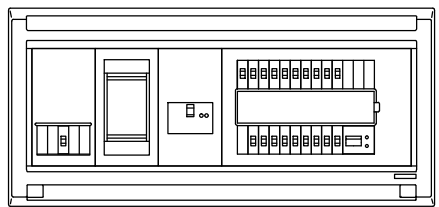
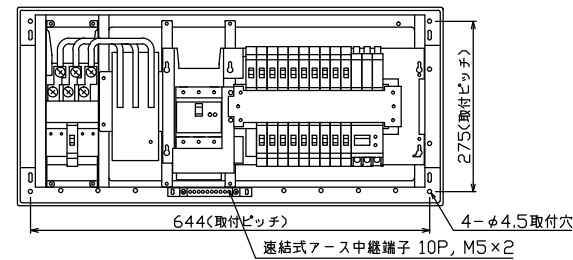
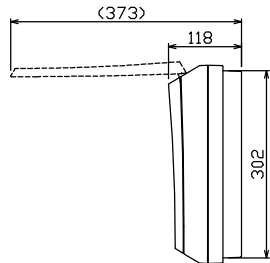
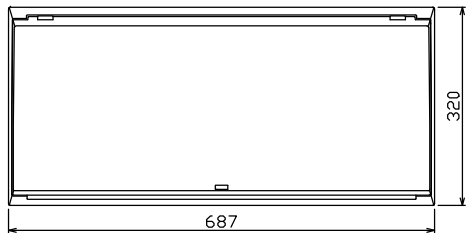

端子台：最大入線容量 38mm² 150A 端子ねじM8

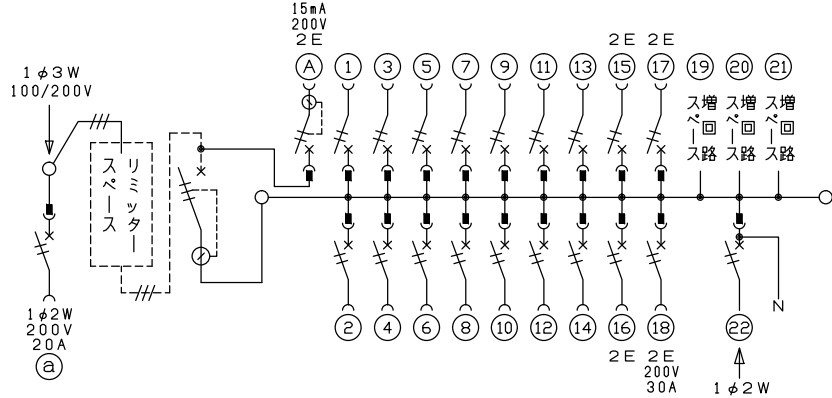

- 1φ3W リミッタースペース付 (リミッター用電線22mm²同梱)
- 主幹) ELB 3P 75AF BC 5.0kA 30mA高速形 単3中性線欠相保護付
- 分岐) MCB 2P 30AF BC 2.5kA コード短絡保護機能付
- ②回路：エコキュート用配線用遮断器
- ①回路：EV・PHEV回路用漏電遮断器 30AF BC 2.5kA 15mA高速形 コード短絡保護機能付
- ⑱回路：IHクッキングヒーター用配線用遮断器
- ⑳太陽光創遮断器：MCB 2P(N端子付) 50AF BC 2.5kA 単3中性線欠相保護付

1φ3W-1用開閉器	リミッタースペース (木板)	主開閉器 漏電遮断器	EV・PHEV用開閉器 漏電遮断器	分岐開閉器数				付属機器取付スペース (木板)	分電盤定格	キャビネット仕様	日付	名称	面	担当
安全ブレーカ 2P2E (200V) 20A BC-2NA	2P2E (175x75) 有	3P3E 漏電遮断器 75A GBU-73HKC	2P2E (15mA・200V) (EV・PHEV用) 漏電遮断器 20A GBC-2NA	安全ブレーカ 2P1E 20A BC-1NA	安全ブレーカ 2P2E 20A BC-2NA	安全ブレーカ 2P2E 30A (200V) (IH用) 1 BC-2NA	太陽光創遮断器 2P2E 30A (200V) (IH用) 1 BU-52NS	増回路スペース 3	定格電流 75A	形式 露出・半埋込兼用形 材質 難燃性合成樹脂 (自己消火性) 色彩 マンセル 8GY9,7/0,2	尺度 1/8 (A3基準) 承認 検図 設計 製図	名称 住宅用分電盤	面	担当
<p>近藤 羽生 吉 長力</p> <p>テンパール工業株式会社</p>											品名 MALG37183IT2B2EV1			
											品番 (EV・PHEV別付, 1φ3W-1, IHクッキングヒーター, 太陽光創遮断器付)			