

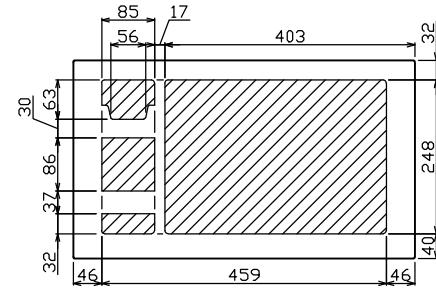

御納入先
様

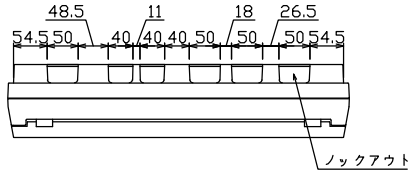

配線孔寸法図(//部開口)

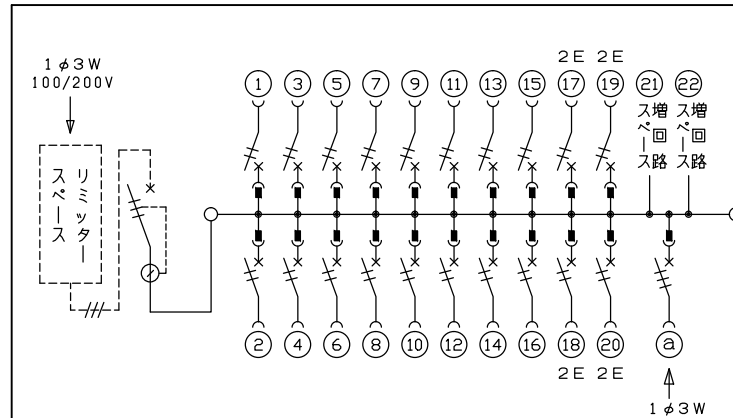
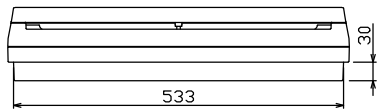
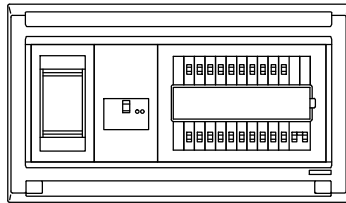
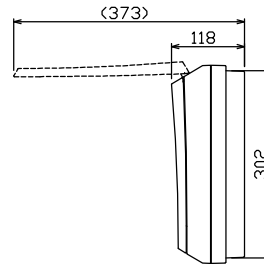
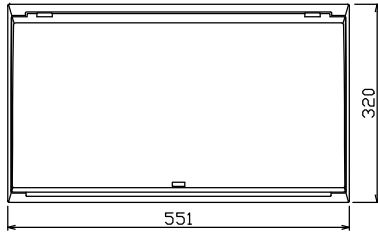
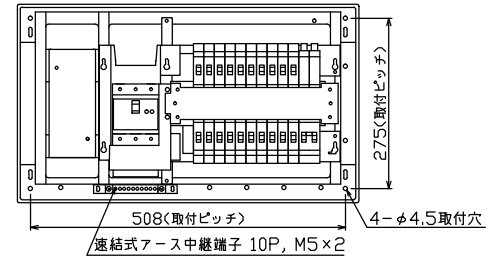

1φ3W リミッタースペース付
(リミッター用電線22m²同梱)
主幹 ELB 3P 75AF BC 5.0kA
30mA高速形 単3中性線欠相保護付
分岐 MCB 2P 30AF BC 2.5kA
コード短絡保護機能付
② ガス発電側遮断器
: MCB 3P 30AF BC 2.5kA

リミッター スペース (木板) (175×75) 有	主閉閉器	一次送り回路	分岐開閉器数			付属機器取付 スペース (木板) (175×75)	分電盤定格	キャビネット仕様		日付	名称	面	担当
	漏電遮断器		安全ブレーカ	安全ブレーカ	ガス発電側遮断器		増回路 スペース	定格電流	形式	露出・半埋込兼用形			
	3P3E	P E A	2P1E 20A	2P2E 20A	3P3E 20A		75 A	材質	難燃性合成樹脂 (自己消火性)	承認	図番		
	75 A	-	16	4	1	2		色彩	マンセル 8GY9,7/0,2	検図	品名	住宅用分電盤	
	GBU-73HKC		BC-1NA	BC-2NA	B-33NA					設計	品番	MALG3720GS2	
										製図		(家庭用ガス発電・給湯暖房機用)	

テンパール工業株式会社