

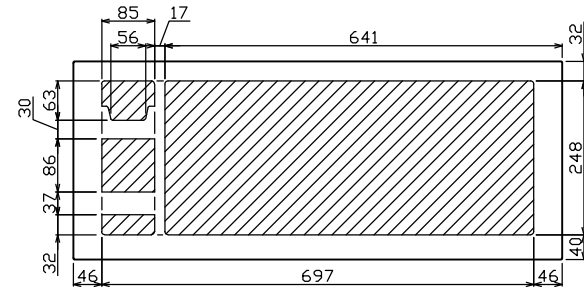

御納入先
様

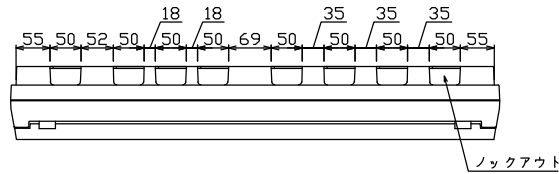

配線孔寸法図(//部開口)

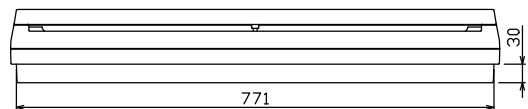
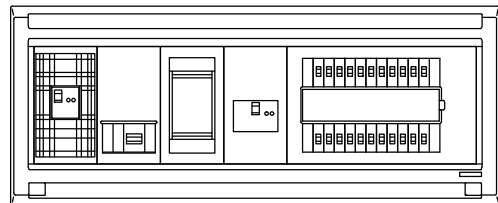
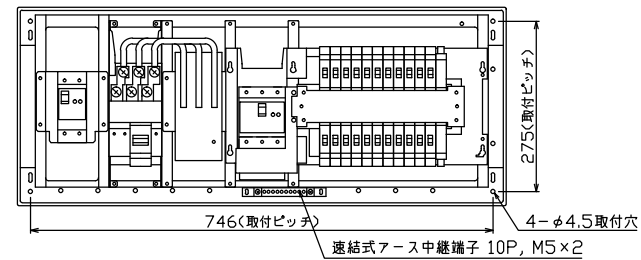
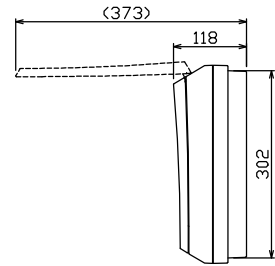
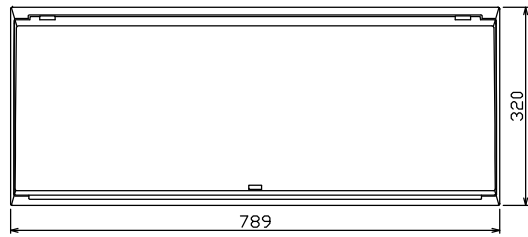

端子台：最大入線容量 38mm² 150A 端子ねじM8

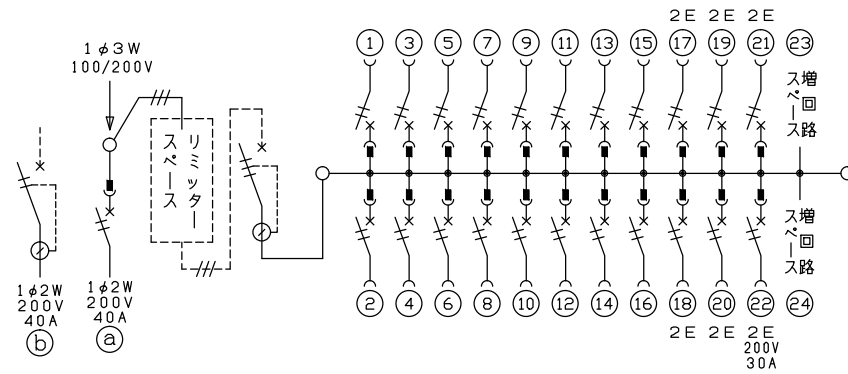

- 1φ3W リミッタースペース付 (リミッター用電線22mm²同梱)
- 主幹 ELB 3P 75AF BC 5.0kA 30mA高速形 単3中性線欠相保護付
- 分岐 MCB 2P 30AF BC 2.5kA コード短絡保護機能付
- ②②回路：IHクッキングヒーター用配線用遮断器
- ①回路：電気温水器用配線用遮断器
- ②回路：蓄熱暖房器用漏電遮断器

ボイラー用開閉器	温水器用開閉器	リミッタースペース (木板)	主開閉器	一次送り回路	分岐開閉器数				付属機器取付スペース (木板)	分電盤定格	キャビネット仕様		日付	名称	面	担当			
漏電遮断器	配線用遮断器		漏電遮断器	P E A	安全ブレーカ	安全ブレーカ	安全ブレーカ	増回路スペース	定格電流	75 A	形式	露出・半埋込兼用形	承認	検図	設計	製図	図番	品名	品番
2P2E (200V)	2P2E (200V)	(175x75)	3P2E		2P1E 20A	2P2E 20A	2P2E 30A (200V) (IH用)	2			材質	難燃性合成樹脂 (自己消火性)	近藤	羽生	吉	長力		住宅用分電盤	MALG37222IB4G4
GB-52EC	B-52NA	有	75 A	-	BC-1NA	BC-2NA	BC-2NA				色彩	マンセル 8GY9,7/0,2	テンパール工業株式会社					(電気温水器・IHクッキングヒーター・電気ボイラー用)	