

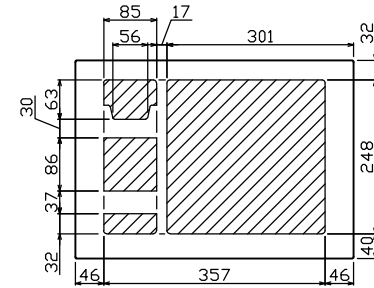

御納入先  
様

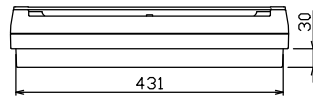

配線孔寸法図(斜線部開口)

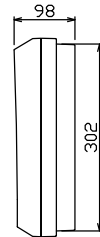
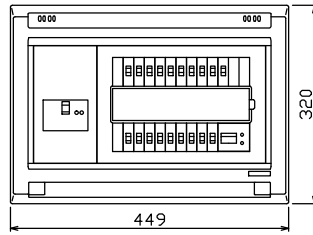
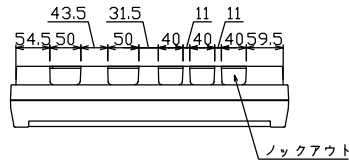
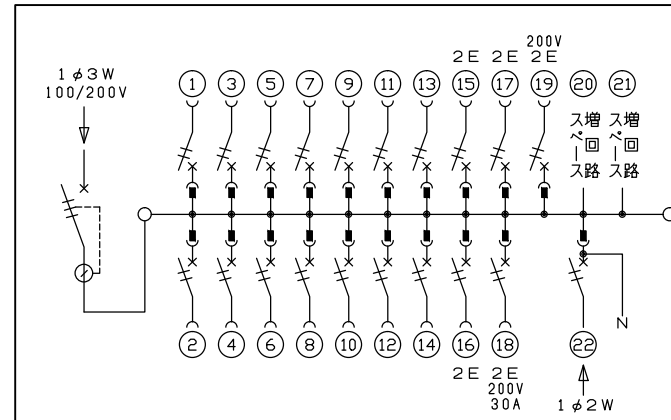
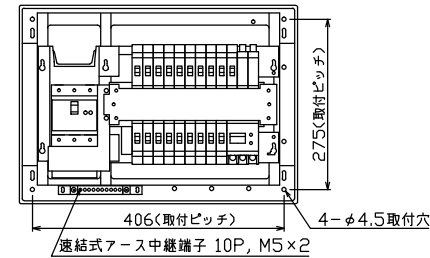

主幹) ELB 3P 100AF BC 5.0kA  
30mA高速形 単3中性線欠相保護付

分岐) MCB 2P 30AF BC 2.5kA  
コード短絡保護機能付

圧着端子: 38-8付属

⑱回路: IHクッキングヒーター用配線用遮断器

⑲回路: エコキュート用配線用遮断器

⑳太陽光創遮断器: MCB 2P(N端子付)  
50AF BC 2.5kA 単3中性線欠相保護付

リミッター スペース (木板)	主開閉器	一次送り回路	分岐開閉器数					増回路 スペース	付属機器取付 スペース (木板)	分電盤定格	キャビネット仕様	日付	名称	面	担当	
(175x75)	漏電遮断器	P E A	安全ブレーカ 2P1E 20A	安全ブレーカ 2P2E 20A	安全ブレーカ 2P2E 30A (200V) (IH用)	安全ブレーカ 2P2E 20A (200V) (IH+T用)	太陽光創遮断器 2P2E 30A	2	(175x75)	定格電流 100A	形式 露出・半埋込兼用形	承認 検査 設計 製図	図番	品名	品番	
-	100A GBU-103HKC	-	14 BC-1NA	3 BC-2NA	1 BC-2NA	1 BC-2NA	1 BU-52NS	2	-		材質 難燃性合成樹脂 (自己消火性)	① 近藤 ② 羽生 ③ 吉 ④ 長力		住宅用分電盤	YAG310182IT2A2	(太陽光発電システム用, IHクッキングヒーター, エコキュート)