

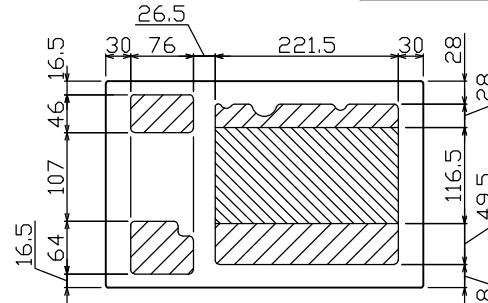

御納入先 \_\_\_\_\_ 様

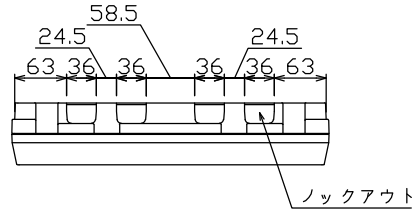

配線孔寸法図(\\部開口, \\部分岐背面)

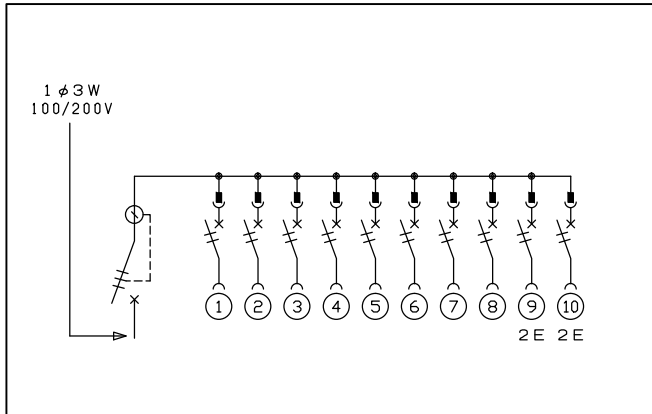
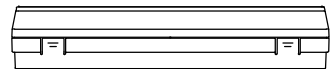
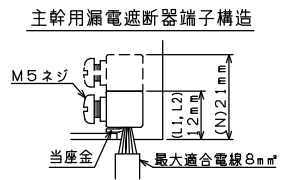
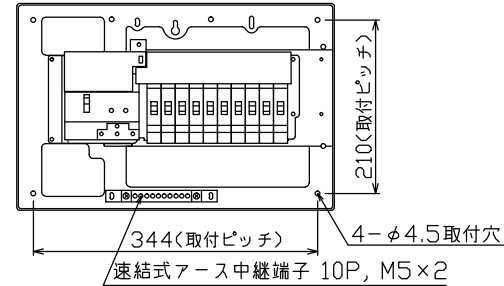
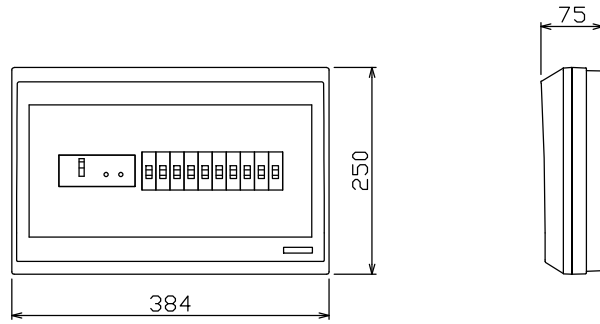

主幹) ELB 3P 30AF BC 2.5kA  
30mA高速形 単3中性線欠相保護付  
分岐) MCB 2P 30AF BC 2.5kA  
コード短絡保護機能付

リミッター スペース (木板) (155×75)	主開閉器	一次送り回路	分岐開閉器数			付属機器取付 スペース (木板)	分電盤定格	キャビネット仕様		日付	名称	面	担当
	漏電遮断器		安全ブレーカ	安全ブレーカ	増回路 スペース	定格電流	形式	露出形	尺度				
	3P2E	P E A	2P1E 20A	2P2E 20A	P E A	30 A	材質	難燃性合成樹脂 (自己消火性)	承認				
	30 A	-	8	2	-	(175×75)	色彩	マンセル 8GY9,7/0,2	検図 設計 製図				
GBU-3-1HEA		BC-1NA	BC-2NA						図番	住宅用分電盤			
										品番	YAG3310S		