

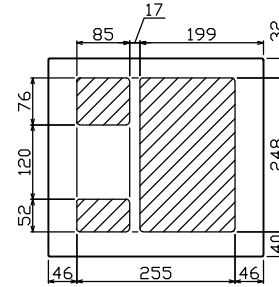

御納入先
様

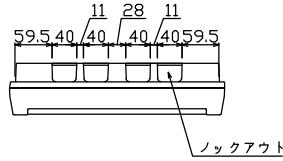

配線孔寸法図(斜線部開口)

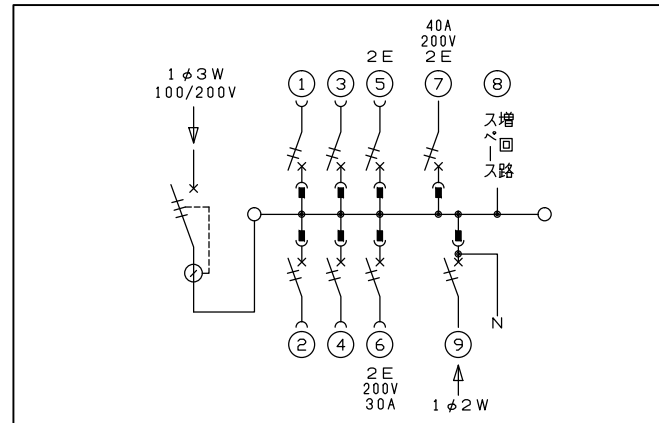
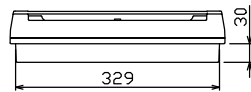
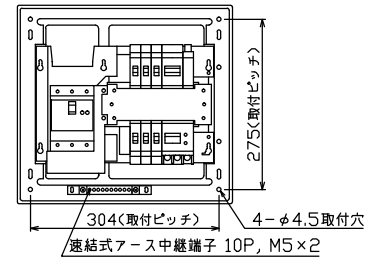
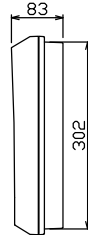
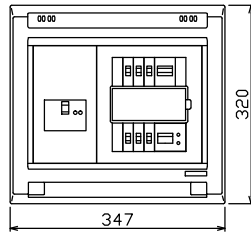

主幹) ELB 3P 50AF BC 5.0kA
30mA高速形 単3中性線欠相保護付

分岐) MCB 2P 30AF BC 2.5kA
コード短絡保護機能付

圧着端子: 14-6付属

⑥回路: IHクッキングヒーター用配線用遮断器

⑦回路: 電気温水器用配線用遮断器

⑨太陽光遮断器: MCB 2P(N端子付)
50AF BC 2.5kA 単3中性線欠相保護付

リミッター スペース (木板)	主開閉器 漏電遮断器	一次送り回路	分岐開閉器数					増回路 スペース	付属機器取付 スペース (木板)	分電盤定格	キャビネット仕様		日付	名称	面	担当		
(175x75)	3P3E	P E A	安全ブレーカ 2P1E 20A	安全ブレーカ 2P2E 20A	安全ブレーカ 2P2E 30A	安全ブレーカ 2P2E 40A	太陽光遮断器 2P2E 30A		定格電流	形式	材質	承認	検査	設計	製図	図番	品名	品番
-	40A	-	4	1	1	1	1	1	60A	露出・半埋込兼用形	難燃性合成樹脂 (自己消火性)	近藤	羽生	吉田	品田	住宅用分電盤	YAG340611T2A4	(太陽光発電システム用, 電気温水器, IHクッキングヒーター)
	GBU-53HEC		BC-1NA	BC-2NA	BC-2NA	B-52NA	BU-52NS				マンセル 8GY9,7/0,2	テンパール工業株式会社						