

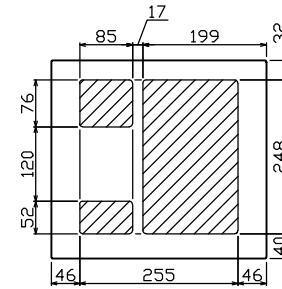

御納入先 _____ 様

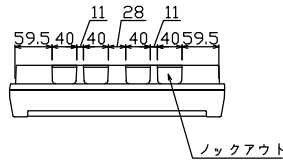

配線孔寸法図(斜線部開口)

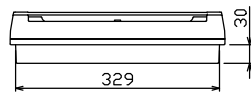
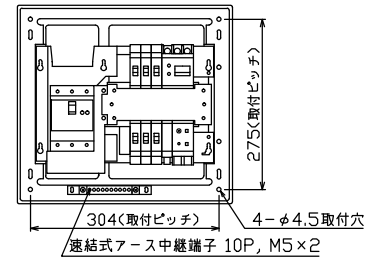
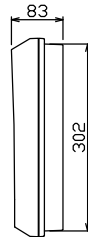
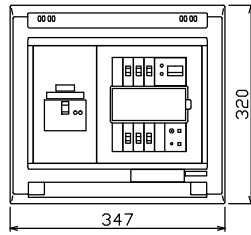

注) 震度5強相当以上の地震を感知して主幹ブレーカを自動遮断

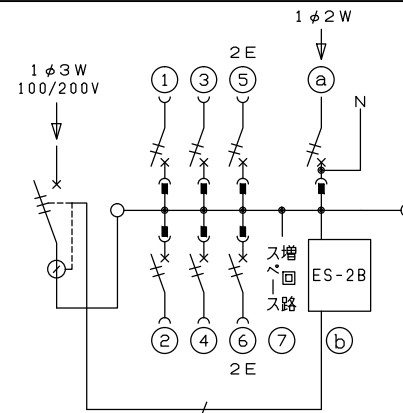

主幹) ELB 3P 50AF BC 5.0kA
 30mA高速形 単3中性線欠相保護付
 トリップコイル引外し装置付
 分岐) MCB 2P 30AF BC 2.5kA
 コード短絡保護機能付
 圧着端子: 14-6付属
 ①太陽光側遮断器: MCB 2P(N端子付)
 50AF BC 2.5kA 単3中性線欠相保護付
 ②感震センサーユニット(ES-2B)
 動作感度: 震度5強相当

リミッター スペース (木板) (175×75)	主開閉器 漏電遮断器 3P3E 40A GBU-53HEC	一次送り回路 P E A	分岐開閉器数			増回路 スペース	付属機器取付 スペース (木板)	分電盤定格 定格電流 60A	キャビネット仕様 形式 露出・半埋込兼用形 材質 難燃性合成樹脂 (自己消火性) 色彩 マンセル 8GY9,7/0,2	日付	名称	面	担当
			安全ブレーカ 2P1E 20A	安全ブレーカ 2P2E 20A	太陽光側遮断器 2P2E 30A	1	(175×75)		承認 日付	図番			
			BC-1NA	BC-2NA	BU-52NS				検査 日付	品名			
									設計 日付	品番	住宅用分電盤		
									製図 日付		YAG34061T2ES2B		
											(太陽光発電システム用, 感震機能付)		