

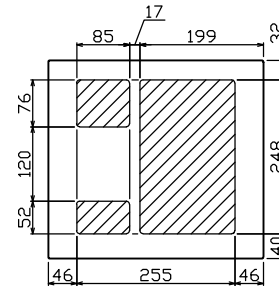

御納入先
様

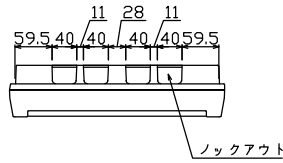

配線孔寸法図(斜線部開口)

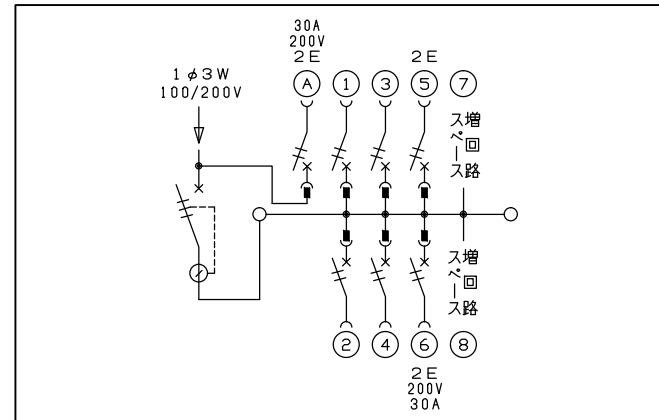
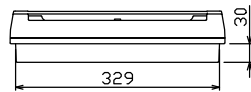
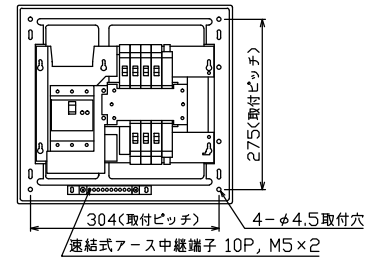
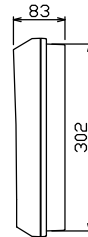
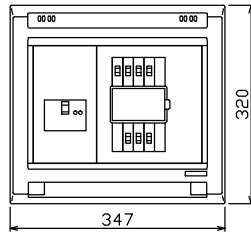

主幹) ELB 3P 50AF BC 5.0kA
30mA高速形 単3中性線欠相保護付
分岐) MCB 2P 30AF BC 2.5kA
コード短絡保護機能付
圧着端子: 22-6付属
①回路: エコキュート用配線用遮断器
(電気温水器用)
⑥回路: IHクッキングヒーター用配線用遮断器

リミッター スペース (木板)	主閉閉器 漏電遮断器	IH用閉閉器 安全ブレーカ	分岐閉閉器数					付属機器取付 スペース (木板)	分電盤定格	キャビネット仕様		日付	名称	面	担当			
(175×75)	3P2E (200V)	2P2E (200V)	安全ブレーカ 2P1E 20A	安全ブレーカ 2P2E 20A	安全ブレーカ 2P2E 30A (200V) (IH用)	増回路 スペース	(175×75)	定格電流	形式	材質	色	承認	検査	設計	製図	名称	面	担当
-	40A GBU-53:1HEC	30A BC-2NA	4 BC-1NA	1 BC-2NA	1 BC-2NA	2	-	60A	露出・半埋込兼用形	難燃性合成樹脂 (自己消火性)	マンセル 8GY9,7/0,2	承認	検査	設計	製図	住宅用分電盤		
<p>YAG340621C3</p> <p>テンパール工業株式会社</p>																		