

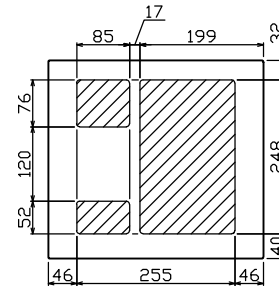

御納入先  
様

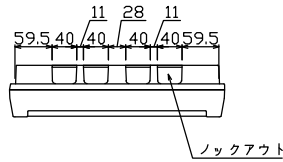

配線孔寸法図(////部開口)

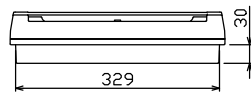
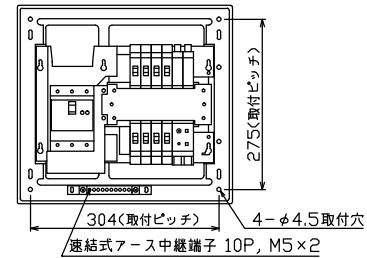
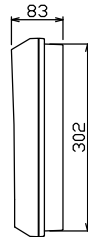
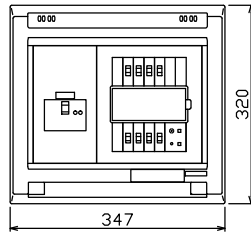

注) 震度5強相当以上の地震を感知して主幹ブレーカを自動遮断

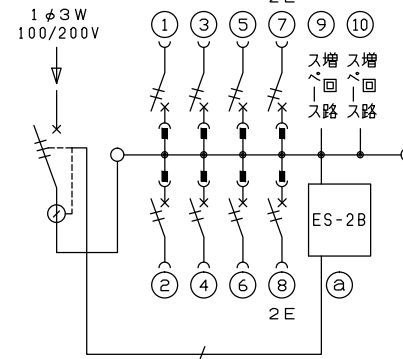

主幹) ELB 3P 50AF BC 5.0kA  
30mA高速形 単3中性線欠相保護付  
トリップコイル引外し装置付

分岐) MCB 2P 30AF BC 2.5kA  
コード短絡保護機能付

圧着端子: 14-6付属

Ⓐ 感震センサーユニット (ES-2B)  
動作感度: 震度5強相当

リミッター スペース (木板) (175×75)	主開閉器		分岐開閉器数				付属機器取付 スペース (木板) (175×75)	分電盤定格		キャビネット仕様		日付				名称	面	担当
	漏電遮断器	一次送り回路	安全ブレーカ	安全ブレーカ	増回路 スペース	増回路 スペース		定格電流	60 A	形式	露出・半埋込兼用形	承認	検図	設計	製図			
—	3P2E GBU-53-1HEC	P E A	2P1E 20A	2P2E 20A	P E A	—	—	—	—	材質	難燃性合成樹脂 (自己消火性)	山本	中	品	長力	住宅用分電盤	—	—
—	40 A	—	6	2	—	2	—	—	—	色彩	マンセル 8GY9,7/0,2	テンパール工業株式会社				YAG34082ES2B (感震機能付)	—	—