

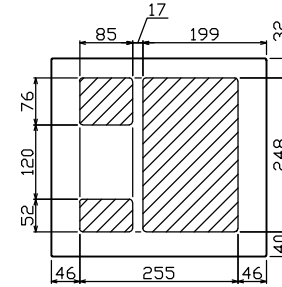

御納入先
様

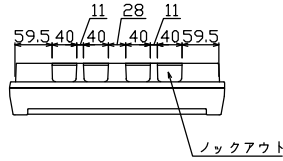

配線孔寸法図(斜線部開口)

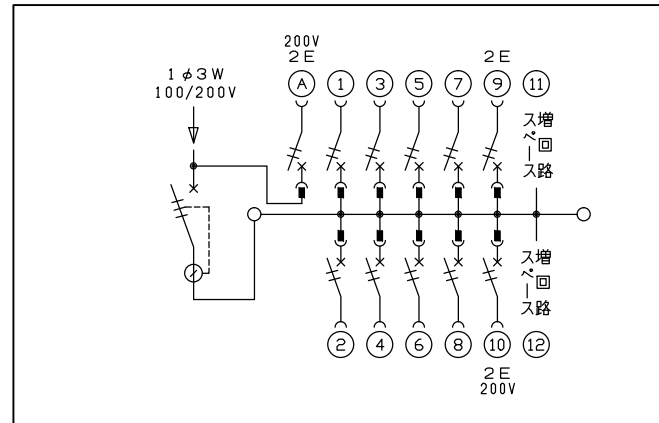
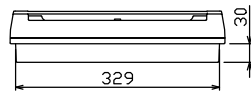
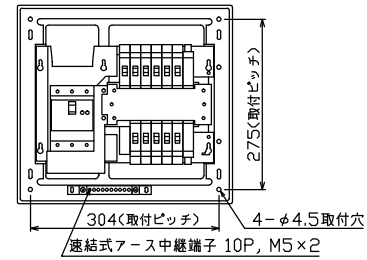
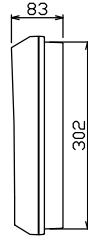
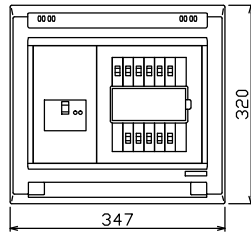

主幹) ELB 3P 50AF BC 5.0kA
30mA高速形 単3中性線欠相保護付
分岐) MCB 2P 30AF BC 2.5kA
コード短絡保護機能付
圧着端子: 22-6付属
①回路: エコキュート用配線用遮断器
⑩回路: IHクッキングヒーター用配線用遮断器

リミッター スペース (木板)	主閉閉器		分岐開閉器数					付属機器取付 スペース (木板)
	漏電遮断器	IH用開閉器	安全ブレーカ	安全ブレーカ	安全ブレーカ	安全ブレーカ	増回路 スペース	
(175×75)	3P2E 40A GBU-53-1HEC	2P2E 20A BC-2NA	2P1E 20A BC-1NA	2P2E 20A BC-2NA	2P2E 30A (200V) (IH用) BC-2NA	1	2	-

分電盤定格	キャビネット仕様		日付
定格電流 60A	形式 露出・半埋込兼用形	材質 難燃性合成樹脂 (自己消火性)	尺度 1/8 (A3基準)
	色彩 マンセル 8GY9,7/0,2		承認 検図 設計 製図

名称	面	担当
図番		
品名	住宅用分電盤	
品番	YAG34102IC2 (エコキュート・IHクッキングヒーター用)	

テンパール工業株式会社