

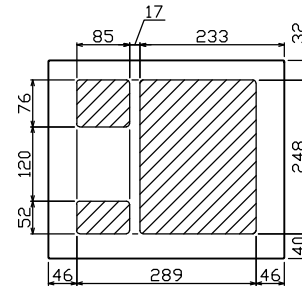

御納入先
様

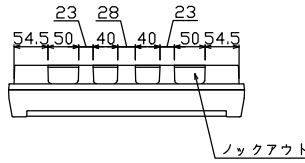

配線孔寸法図(斜線部開口)

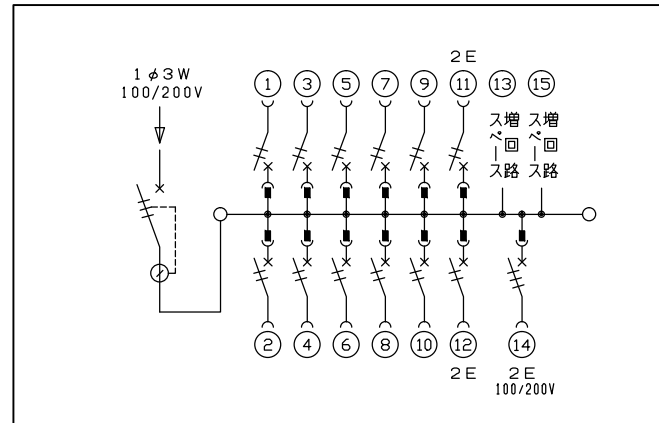
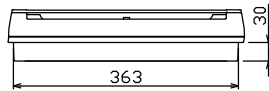
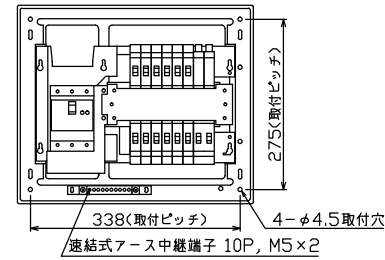
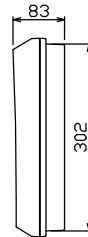
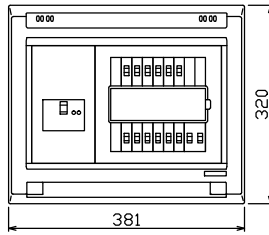

主幹) ELB 3P 50AF BC 5.0kA
30mA高速形 単3中性線欠相保護付
分岐) MCB 2P 30AF BC 2.5kA
コード短絡保護機能付
圧着端子: 14-6付属
⑭回路: 単3分岐ブレーカ 30AF
BC 2.5kA コード短絡保護機能付
ニュートラルスイッチ付
(注) 主幹ブレーカに入る電線色と
単3分岐ブレーカの負荷側の
電線色は異なる場合があります。

リミッター スペース (木板)	主閉閉器 漏電遮断器	一次送り回路	分岐開閉器数			増回路 スペース	付属機器取付 スペース (木板)	分電盤定格	キャビネット仕様		日付	名称	面	担当
(175×75)	3P2E	P E A	安全ブレーカ 2P1E 20A	安全ブレーカ 2P2E 20A	単3分岐ブレーカ 2P2E 20A			定格電流 60 A	形式 露出・半埋込兼用形	形式 1/8 (A3基準)	承認 検査	設計 製造	名称 住宅用分電盤	
-	40 A GBU-53-1HEC	-	10 BC-1NA	2 BC-2NA	1 BC-3-1NSA	2	(175×75)		材質 難燃性合成樹脂 (自己消火性)	承認 検査	設計 製造	名称 住宅用分電盤		
									色彩 マンセル 8GY9,7/0,2	テンパール工業株式会社		品名 YAG34122N1		
												品番 (単3分岐ブレーカ組込)		