

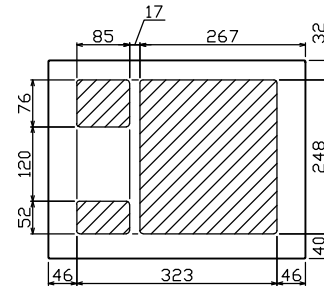

御納入先 _____ 様

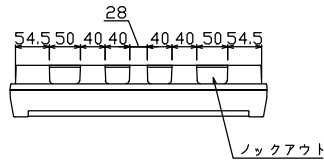

配線孔寸法図(////部開口)

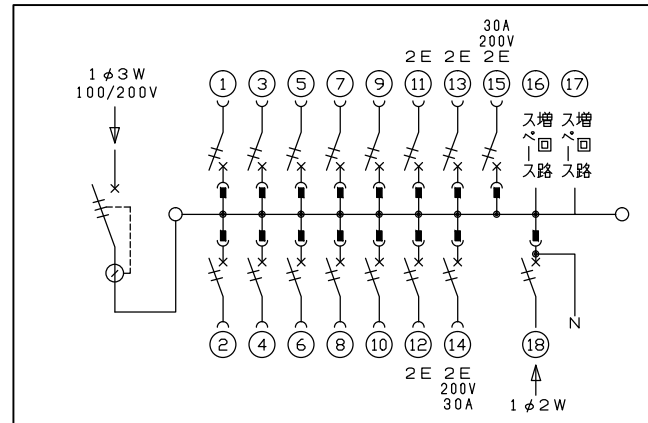
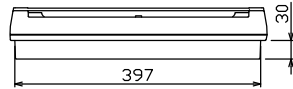
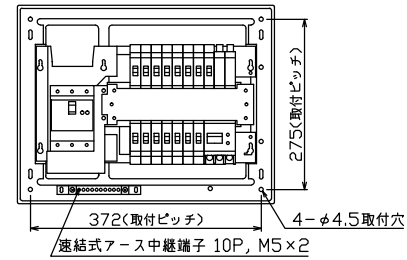
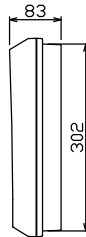
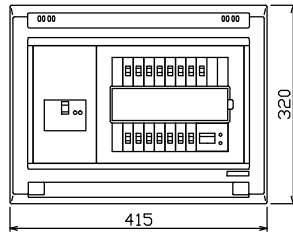

主幹) ELB 3P 50AF BC 5.0kA
30mA高速形 単3中性線欠相保護付

分岐) MCB 2P 30AF BC 2.5kA
コード短絡保護機能付

圧着端子: 14-6付属

⑭回路: IHクッキングヒーター用配線用遮断器

⑮回路: エコキュート用配線用遮断器
(電気温水器用)

⑱太陽光創遮断器: MCB 2P(N端子付)
50AF BC 2.5kA 単3中性線欠相保護付

リミッター スペース (木板) (175x75)	主開閉器 漏電遮断器 3P3E 40A GBU-53HEC	一次送り回路 P E A	分岐開閉器数					増回路 スペース 2	付属機器取付 スペース (木板) (175x75)	分電盤定格 定格電流 60A	キャビネット仕様 形式 露出・半埋込兼用形 材質 難燃性合成樹脂 (自己消火性) 色彩 マンセル 8GY9,7/0,2	日付 1/8 (A3基準) 承認 検図 設計 製図 近藤 羽生 吉 長力 テンパール工業株式会社	名称 住宅用分電盤 YAG34142IT2A3 (太陽光発電システム用, IHクッキングヒーター, エコキュート)	面 担当
			安全ブレーカ 2P1E 20A BC-1NA	安全ブレーカ 2P2E 20A BC-2NA	安全ブレーカ 2P2E 30A (200V) (IH用) BC-2NA	安全ブレーカ 2P2E 30A (200V) (IH+IH用) BC-2NA	太陽光創遮断器 2P2E 30A BU-52NS							