

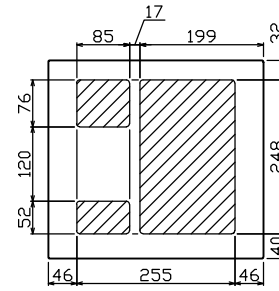

御納入先
様

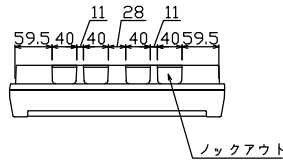

配線孔寸法図(//部開口)

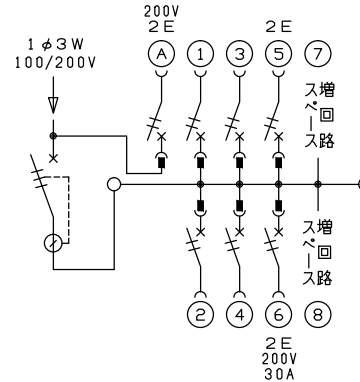
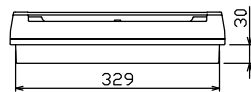
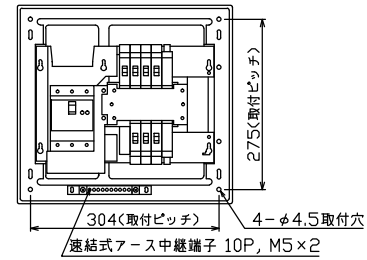
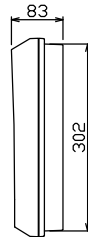
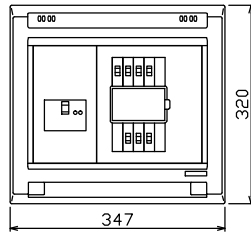

主幹) ELB 3P 50AF BC 5.0kA
30mA高速形 単3中性線欠相保護付

分岐) MCB 2P 30AF BC 2.5kA
コード短絡保護機能付

圧着端子: 22-6付属

①回路: エコキュート用配線用遮断器

⑥回路: IHクッキングヒーター用配線用遮断器

リミッター スペース (木板)	主閉閉器 漏電遮断器	1H用閉閉器 安全ブレーカ	分岐閉閉器数					付属機器取付 スペース (木板)	分電盤定格	キャビネット仕様		日付	名称	面	担当	
(175×75)	3P2E 50A GBU-53:1HEC	2P2E (200V) 20A BC-2NA	安全ブレーカ 2P1E 20A BC-1NA	安全ブレーカ 2P2E 20A BC-2NA	安全ブレーカ 2P2E 30A (200V) (IH用) 2P2E 30A BC-2NA	増回路 スペース 2	(175×75)	定格電流 60A	形式 露出・半埋込兼用形	材質 難燃性合成樹脂 (自己消火性)	色彩 マンセル 8GY9,7/0,2	承認 検査 設計 製図	図番	品名	品番	
-	50A GBU-53:1HEC	20A BC-2NA	4 BC-1NA	1 BC-2NA	1 BC-2NA	2	-	60A	露出・半埋込兼用形	難燃性合成樹脂 (自己消火性)	マンセル 8GY9,7/0,2	承認 検査 設計 製図	住宅用分電盤	YAG350621C2	YAG350621C2	テンパール工業株式会社