

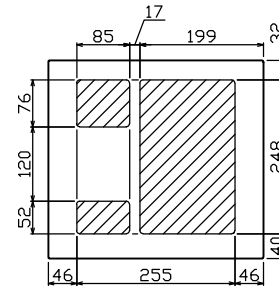

御納入先
様

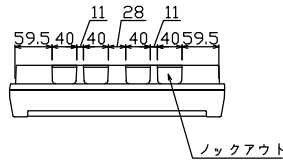

配線孔寸法図(斜線部開口)

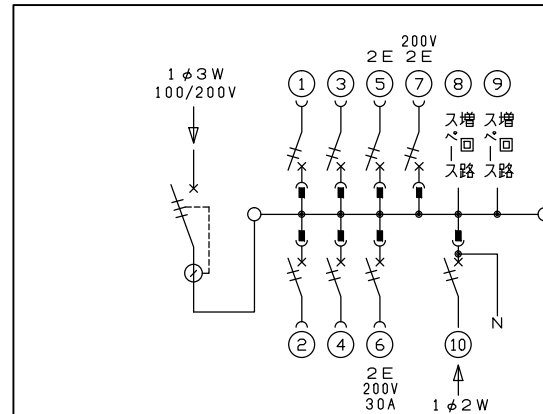
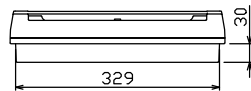
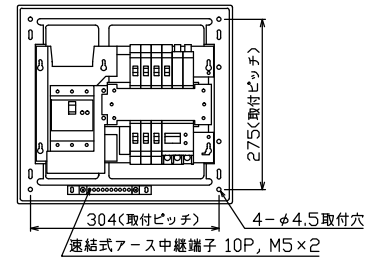
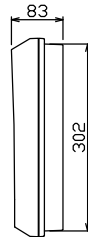
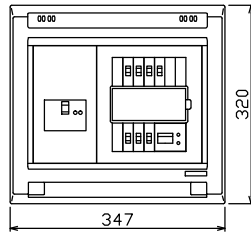

主幹) ELB 3P 50AF BC 5.0kA
30mA高速形 単3中性線欠相保護付
分岐) MCB 2P 30AF BC 2.5kA
コード短絡保護機能付
圧着端子: 14-6付属
⑥回路: IHクッキングヒーター用配線用遮断器
⑦回路: エコキュート用配線用遮断器
⑩太陽光遮断器: MCB 2P(N端子付)
50AF BC 2.5kA 単3中性線欠相保護付

リミッター スペース (木板)	主開閉器 漏電遮断器	一次送り回路	分岐開閉器数					増回路 スペース	付属機器取付 スペース (木板)	分電盤定格	キャビネット仕様		日付	名称	面	担当		
(175x75)	3P3E	P E A	安全ブレーカ 2P1E 20A	安全ブレーカ 2P2E 20A	安全ブレーカ 2P2E 30A (200V) (IH用)	安全ブレーカ 2P2E 20A (200V) (IH用)	太陽光遮断器 2P2E 30A	増回路 スペース	(175x75)	定格電流 60A	形式 露出・半埋込兼用形	材質 難燃性合成樹脂 (自己消火性)	承認 検査	設計 図	製図 製	名称	面	担当
-	50A	-	4	1	1	1	1	2	-							住宅用分電盤		
	GBU-53HEC		BC-1NA	BC-2NA	BC-2NA	BC-2NA	BC-2NA	BU-52NS								YAG35062IT2A2		
													テンパール工業株式会社					