

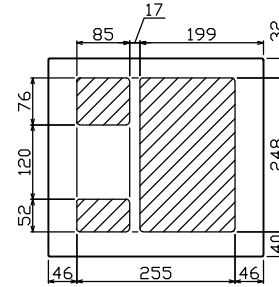

御納入先
様

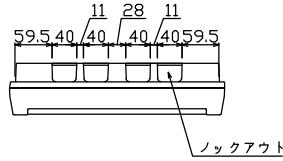

配線孔寸法図(斜線部開口)

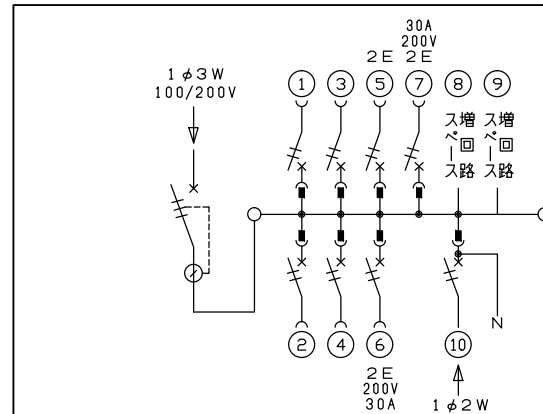
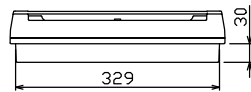
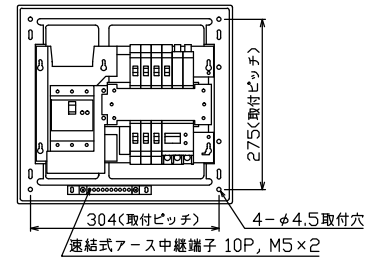
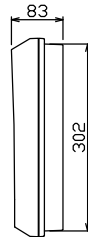
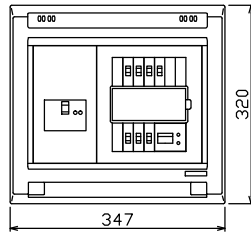

主幹) ELB 3P 50AF BC 5.0kA
30mA高速形 単3中性線欠相保護付

分岐) MCB 2P 30AF BC 2.5kA
コード短絡保護機能付

圧着端子: 14-6付属

⑥回路: IHクッキングヒーター用配線用遮断器

⑦回路: エコキュート用配線用遮断器
(電気温水器用)

⑩太陽光遮断器: MCB 2P(N端子付)
50AF BC 2.5kA 単3中性線欠相保護付

リミッター スペース (木板)	主開閉器 漏電遮断器	一次送り回路	分岐開閉器数					増回路 スペース	付属機器取付 スペース (木板)	分電盤定格		キャビネット仕様		日付			名称	面	担当	
			安全ブレーカ	安全ブレーカ	安全ブレーカ	安全ブレーカ	太陽光遮断器			定格電流	形式	材質	色彩	承認	検図	設計				製図
(175x75)	3P3E	P E A	2P1E 20A	2P2E 20A	2P2E 30A (200V) (IH用)	2P2E 30A (200V) (IH+T用)	2P2E 30A	2	(175x75)	60 A	露出・半埋込兼用形	難燃性合成樹脂 (自己消火性)	マンセル 8GY9,7/0,2	承認	検図	設計	製図	住宅用分電盤		
-	50 A	-	4	1	1	1	1	-									YAG35062IT2A3			
	GBU-53HEC		BC-1NA	BC-2NA	BC-2NA	BC-2NA	BC-2NA										テンパール工業株式会社			