

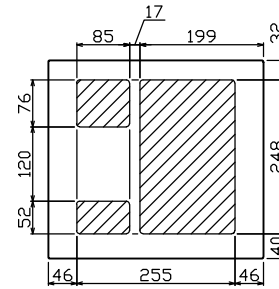

御納入先  
様

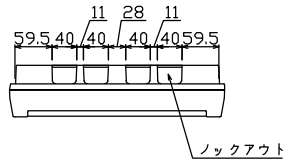

配線孔寸法図(//部開口)

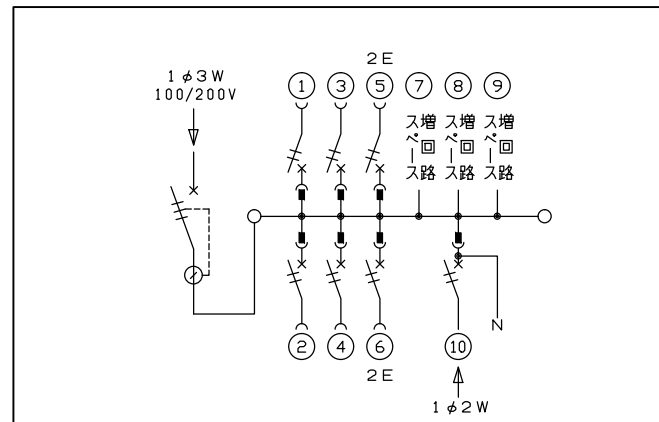
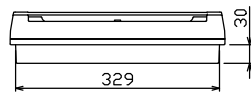
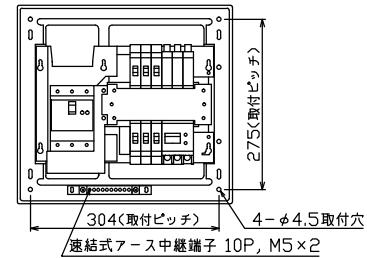
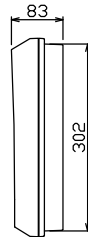
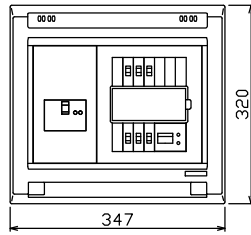

主幹) ELB 3P 50AF BC 5.0kA  
30mA高速形 単3中性線欠相保護付  
分岐) MCB 2P 30AF BC 2.5kA  
コード短絡保護機能付  
圧着端子: 14-6付属  
⑩太陽光創遮断器: MCB 2P(N端子付)  
50AF BC 2.5kA 単3中性線欠相保護付

リミッター スペース (木板) (175×75)	主開閉器	一次送り回路	分岐開閉器数			付属機器取付 スペース (木板) (175×75)	分電盤定格	キャビネット仕様		日付	名称	面	担当
	漏電遮断器		安全ブレーカ	安全ブレーカ	太陽光創遮断器		増回路 スペース	定格電流	形式	露出・半埋込兼用形			
50A GBU-53HEC	PEA		2P1E 20A	2P2E 20A	2P2E 30A	3	60A	材質	難燃性合成樹脂 (自己消火性)	承認	図番	品名	住宅用分電盤
			BC-1NA	BC-2NA	BU-52NS			色彩	マンセル 8GY9,7/0,2	検図	設計	製図	YAG35063T2 (太陽光発電システム用)
										テンパール工業株式会社			