

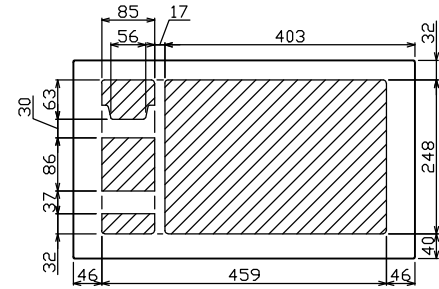

御納入先
様

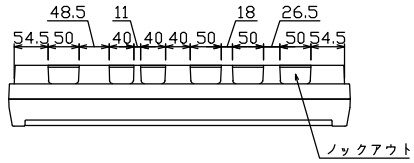

配線孔寸法図(//部開口)

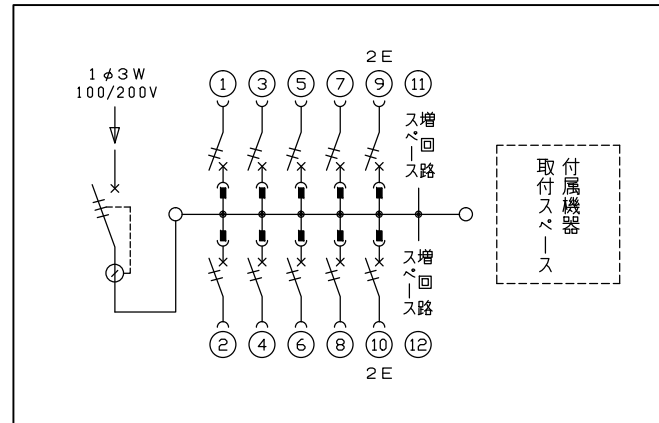
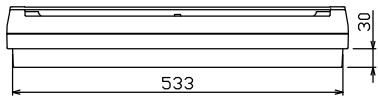
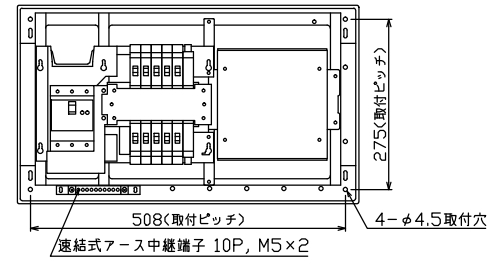
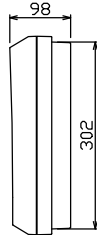
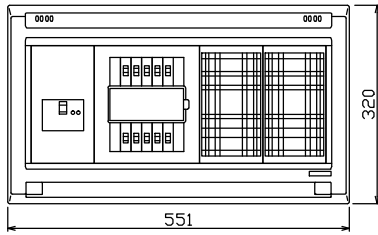

主幹) ELB 3P 50AF BC 5.0kA
30mA高速形 単3中性線欠相保護付
分岐) MCB 2P 30AF BC 2.5kA
コード短絡保護機能付
圧着端子: 14-6付属

リミッター スペース (木板) (175×75)	主閉閉器	一次送り回路	分岐開閉器数			増回路 スペース	付属機器取付 スペース (木板) (175×177)	分電盤定格 定格電流	60 A	キャビネット仕様		日付	名称	面	担当			
	漏電遮断器	安全ブレーカ	安全ブレーカ	増回路	増回路					形式	露出・半埋込兼用形					尺度	1/8 (A3基準)	
	3P2E	P E A	2P1E 20A	2P2E 20A	P E A					材質	難燃性合成樹脂 (自己消火性)	承認	検図	設計	製図	名称		
	50 A	-	8	2	2					色彩	マンセル 8GY9,7/0,2				品名	住宅用分電盤		
	GBU-53.1HEC		BC-1NA	BC-2NA								テンパール工業株式会社			品番	YAG35102D		