

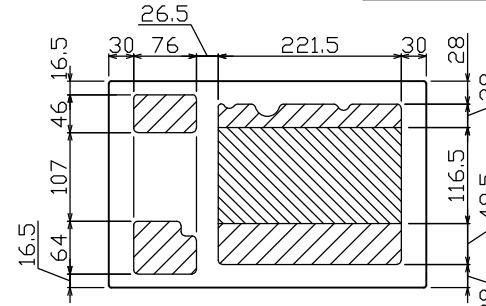

御納入先 _____ 様

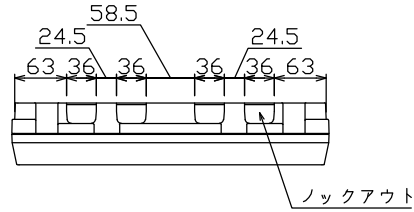

配線孔寸法図(\\部開口, \\部分歧背面)

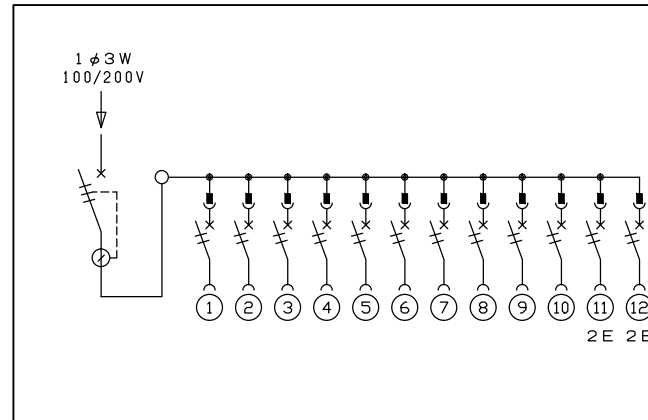
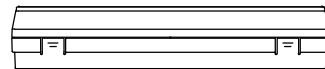
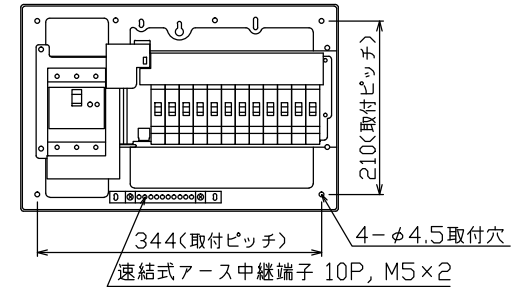
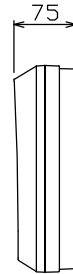
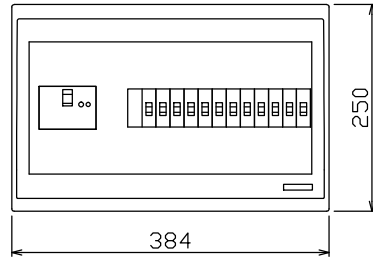

主幹) ELB 3P 50AF BC 5.0kA
 30mA高速形 単3中性線欠相保護付
 分岐) MCB 2P 30AF BC 2.5kA
 コード短絡保護機能付
 圧着端子: 14-6付属

リミッター スペース (木板) (175×75)	主開閉器		一次送り回路				分岐開閉器数			付属機器取付 スペース (木板) (175×75)	分電盤定格 定格電流	キャビネット仕様		日付	名称	面	担当	
	漏電遮断器	3P2E	P	PE	A	安全ブレーカ	安全ブレーカ	増回路 スペース	増回路 スペース			形式	露出形					尺度
-	50A	-	-	-	-	10	2	-	-	60A	形式	露出形	1/6 (A3基準)	承認	検図	設計	製図	住宅用分電盤
	GBU-53.1HEC					BC-1NA	BC-2NA				材質	難燃性合成樹脂 (自己消火性)		承認	検図	設計	製図	品番
											色彩	マンセル 8GY9.7/0.2						品番

テンパール工業株式会社

YAG3512S