

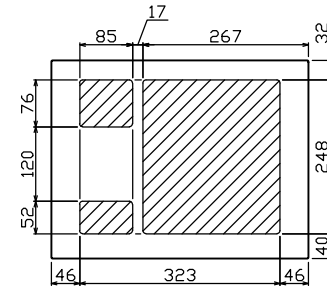

御納入先
様

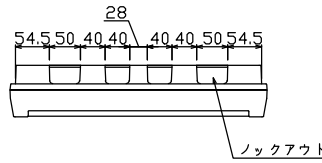

配線孔寸法図(//部開口)

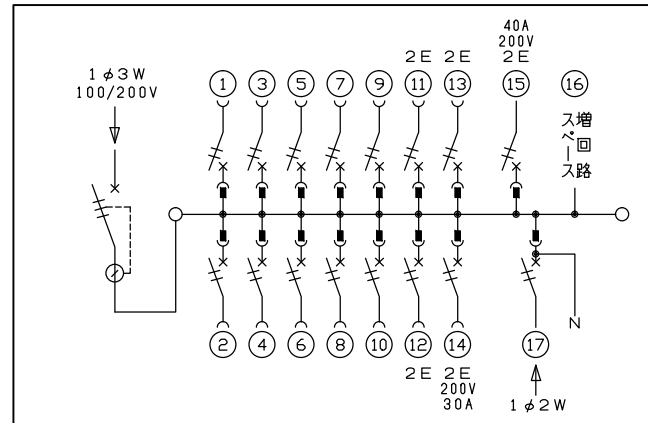
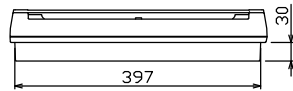
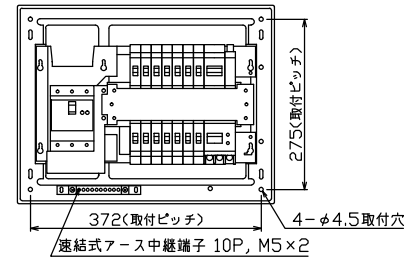
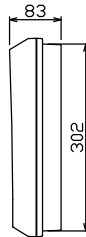
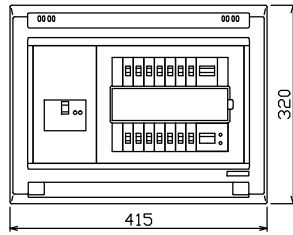

主幹) ELB 3P 50AF BC 5.0kA
30mA高速形 単3中性線欠相保護付

分岐) MCB 2P 30AF BC 2.5kA
コード短絡保護機能付

圧着端子: 14-6付属

⑭回路: IHクッキングヒーター用配線用遮断器

⑮回路: 電気温水器用配線用遮断器

⑰太陽光遮断器: MCB 2P(N端子付)
50AF BC 2.5kA 単3中性線欠相保護付

| | | | | | | | | | | | | | | | |
|-----------------------------------|---|-----------------|------------------------------|------------------------------|---|--|-------------------------------|------------------|------------------------------------|----------------------|---|---|--------------|---|----|
| リミッター スペース (木板) (175x75) | 主開閉器 漏電遮断器 3P3E 50A GBU-53HEC | 一次送り回路 P E A | 分岐開閉器数 | | | | | 増回路 スペース 1 | 付属機器取付 スペース (木板) (175x75) | 分電盤定格 定格電流 60A | キャビネット仕様 形式 露出・半埋込兼用形 材質 難燃性合成樹脂 (自己消火性) 色彩 マンセル 8GY9,7/0,2 | 日付 1/8 (A3基準) | 名称 住宅用分電盤 | 面 | 担当 |
| | | | 安全ブレーカ 2P1E 20A BC-1NA | 安全ブレーカ 2P2E 20A BC-2NA | 安全ブレーカ 2P2E 30A (200V) (IH用) BC-2NA | 安全ブレーカ 2P2E 40A (200V) (温水器用) B-52NA | 太陽光遮断器 2P2E 30A BU-52NS | | | | 承認 検図 設計 製図 | 図番 | 品名 住宅用分電盤 | | |
| | | | | | | | | | | | テンパール工業株式会社 | 品番 YAG35141IT2A4 (太陽光発電システム用, 電気温水器, IHクッキングヒーター) | | | |