

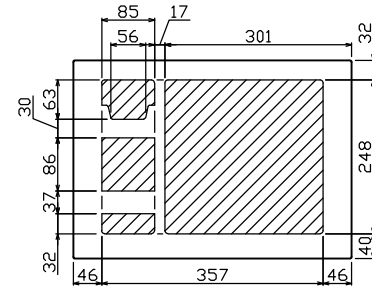

御納入先  
様

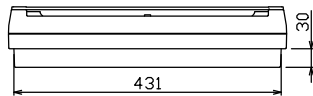

配線孔寸法図(斜線部開口)

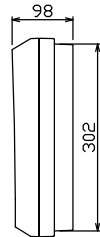
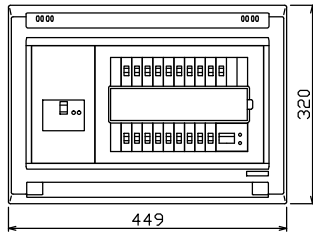
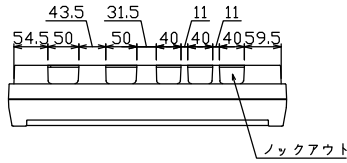
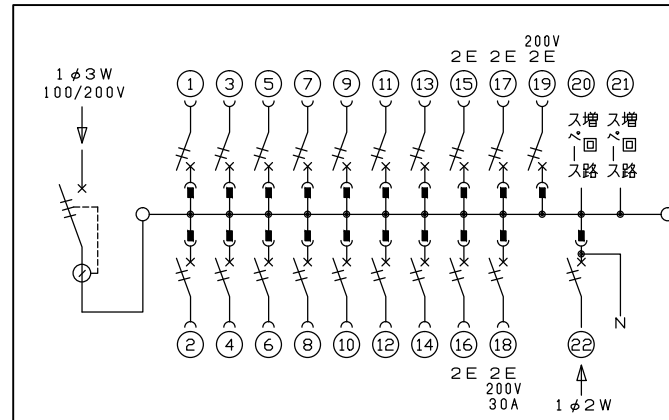
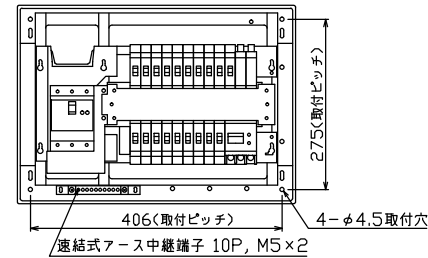

主幹) ELB 3P 50AF BC 5.0kA  
30mA高速形 単3中性線欠相保護付

分岐) MCB 2P 30AF BC 2.5kA  
コード短絡保護機能付

圧着端子: 14-6付属

⑱回路: IHキッチンヒーター用配線用遮断器

⑲回路: エコキュート用配線用遮断器

⑳太陽光創遮断器: MCB 2P(N端子付)  
50AF BC 2.5kA 単3中性線欠相保護付

リミッター スペース (木板)	主開閉器 漏電遮断器	一次送り回路	分岐開閉器数					増回路 スペース	付属機器取付 スペース (木板)	分電盤定格	キャビネット仕様	日付	名称	面	担当
(175x75)	3P3E	P E A	安全ブレーカ 2P1E 20A	安全ブレーカ 2P2E 20A	安全ブレーカ 2P2E 30A (200V) (IH用)	安全ブレーカ 2P2E 20A (200V) (IH+T用)	太陽光創遮断器 2P2E 30A	2	(175x75)	定格電流 60A	形式 露出・半埋込兼用形	承認 検査 設計 製図	図番	品名	品番
-	50A	-	14	3	1	1	1	2	-	材質 難燃性合成樹脂 (自己消火性)	色彩 マンセル 8GY9,7/0,2	テンパール工業株式会社	住宅用分電盤	YAG35182IT2A2	(太陽光発電システム用, IHキッチンヒーター, エコキュート)