

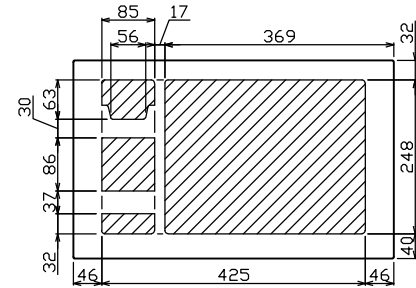

御納入先
様

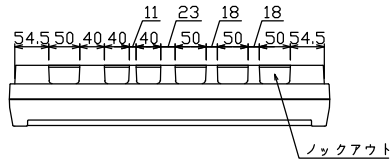

配線孔寸法図(////部開口)

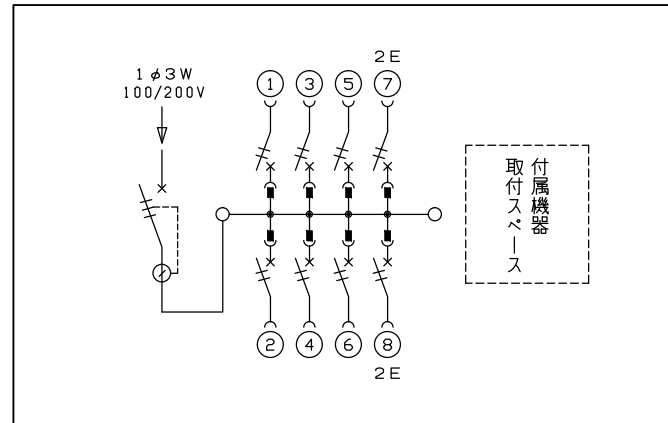
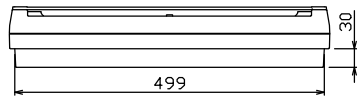
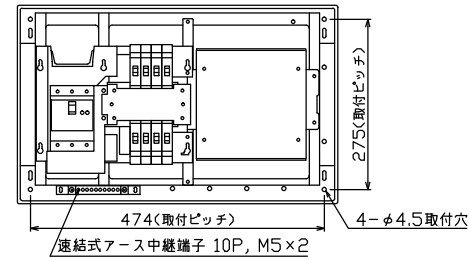
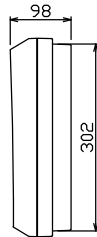
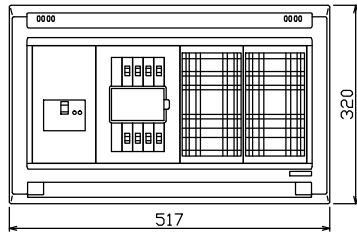

主幹) ELB 3P 60AF BC 5.0kA
30mA高速形 単3中性線欠相保護付
分岐) MCB 2P 30AF BC 2.5kA
コード短絡保護機能付
圧着端子: 14-6付属

リミッター スペース (木板)	主閉閉器 漏電遮断器	一次送り回路	分岐開閉器数			増回路 スペース	付属機器取付 スペース (木板)	分電盤定格	キャビネット仕様		日付	名称	面	担当			
(175×75)	3P2E	P E A	安全ブレーカ 2P1E 20A	安全ブレーカ 2P2E 20A	P E A	-	60 A	形式	露出・半埋込兼用形	1/8 (A3基準)							
-	60 A	-	6	2	-	有		材質	難燃性合成樹脂 (自己消火性)	承認	検図	設計	製図	名称	住宅用分電盤		
	GBU-63-1HEC		BC-1NA	BC-2NA				色彩	マンセル 8GY9,7/0,2	近藤	羽生	吉	長力	品名	YAG3608D		
										テンパール工業株式会社				品番			