

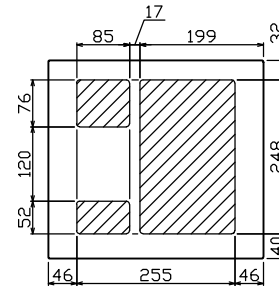

御納入先  
様

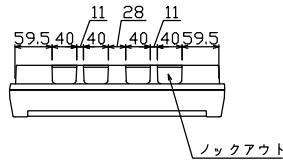

配線孔寸法図(//部開口)

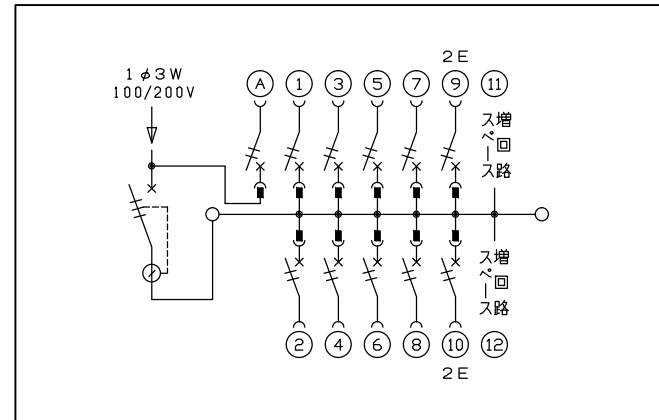
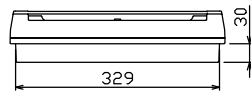
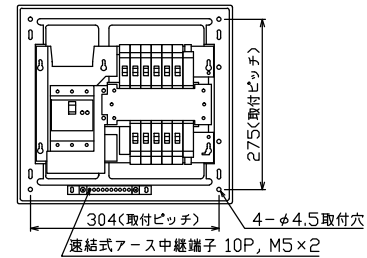
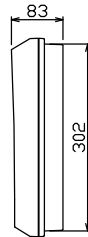
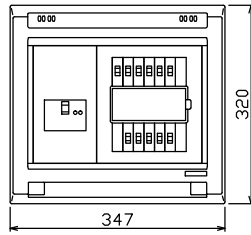

主幹) ELB 3P 60AF BC 5.0kA  
30mA高速形 単3中性線欠相保護付  
分岐) MCB 2P 30AF BC 2.5kA  
コード短絡保護機能付  
圧着端子: 14-6付属  
Ⓐ回路: 一次送り回路用配線用遮断器  
赤ハンドルキャップ付

リミッター スペース (木板)	主開閉器 漏電遮断器	一次送り回路 安全ブレーカ	分岐開閉器数			増回路 スペース	付属機器取付 スペース (木板)	分電盤定格	キャビネット仕様		日付	名称	面	担当
(175×75)	3P2E	2P1E	安全ブレーカ 2P1E 20A	安全ブレーカ 2P2E 20A	PE	A	(175×75)	定格電流 60 A	形式 露出・半埋込兼用形	尺度 1/8 (A3基準)	承認 検図 設計 製図	図番		
-	60 A GBU-63-1HEC	20 A BC-1NA	8 BC-1NA	2 BC-2NA		2	-		材質 難燃性合成樹脂 (自己消火性)	承認 近藤	検図 羽生	設計 吉	製図 長力	品名 住宅用分電盤
									色彩 マンセル 8GY9,7/0,2	テンパール工業株式会社		品番 YAG36102F1 (一次送り回路付)		