

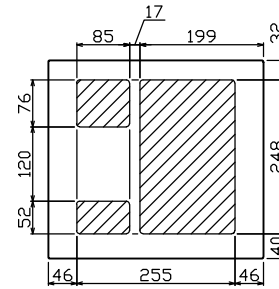

御納入先
様

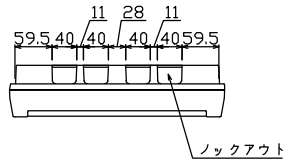

配線孔寸法図(斜線部開口)

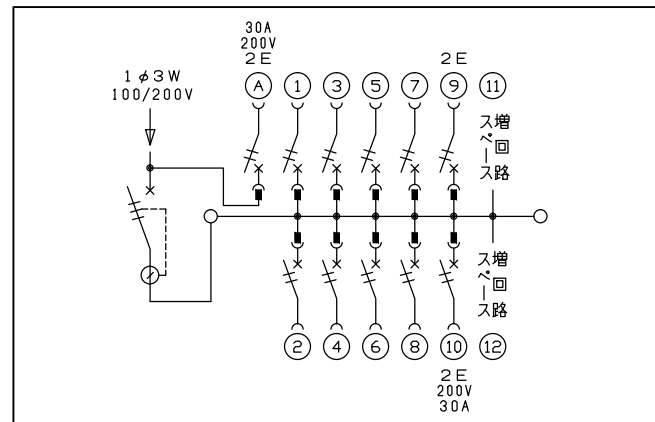
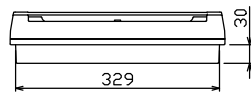
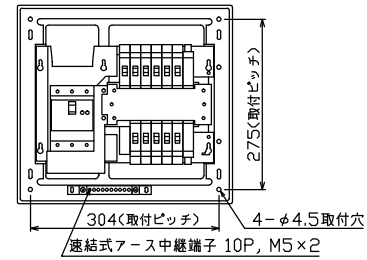
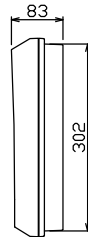
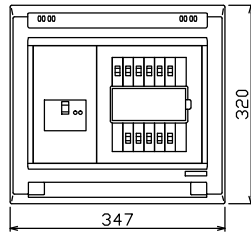

主幹) ELB 3P 60AF BC 5.0kA
30mA高速形 単3中性線欠相保護付
分岐) MCB 2P 30AF BC 2.5kA
コード短絡保護機能付
圧着端子: 22-6付属
①回路: エコキュート用配線用遮断器
(電気温水器用)
⑩回路: IHクッキングヒーター用配線用遮断器

リミッター スペース (木板) (175×75)	分岐開閉器数					増回路 スペース	付属機器取付 スペース (木板) (175×75)	分電盤定格 定格電流 60A	キャビネット仕様		日付	名称	面	担当				
	主開閉器 漏電遮断器 3P2E (200V) 60A GBU-63-1HEC	IH用開閉器 安全ブレーカ 2P2E (200V) 30A BC-2NA	安全ブレーカ 2P1E 20A BC-1NA	安全ブレーカ 2P2E 20A BC-2NA	安全ブレーカ 2P2E 30A (200V) (IH用) BC-2NA				形式 露出・半埋込兼用形	材質 難燃性合成樹脂 (自己消火性)					色彩 マンセル 8GY9,7/0,2	承認	検図	設計
-	60A	30A	8	1	1	2	-	60A	露出・半埋込兼用形	難燃性合成樹脂 (自己消火性)	マンセル 8GY9,7/0,2	承認	検図	設計	製図	住宅用分電盤	YAG361021C3	(エコキュート・IHクッキングヒーター用)