

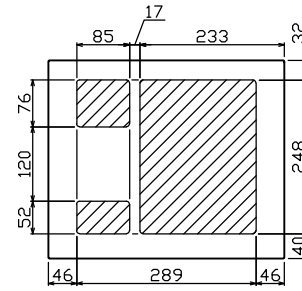

御納入先
様

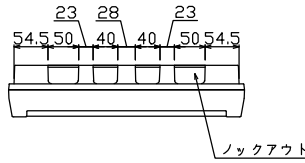

配線孔寸法図(//部開口)

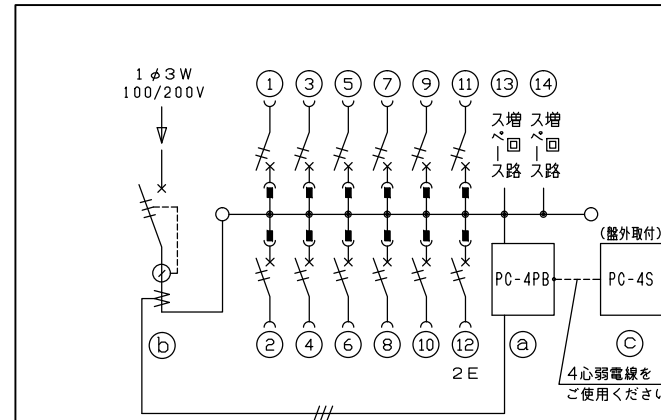
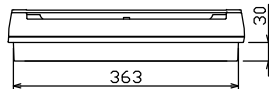
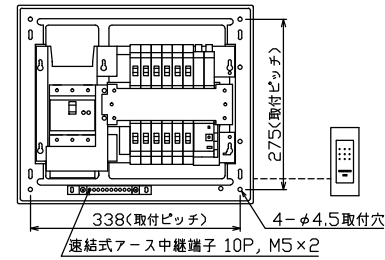
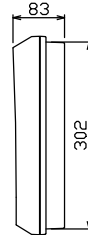
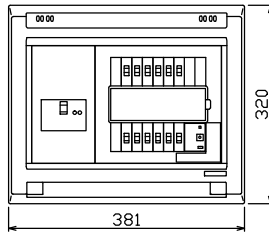

主幹) ELB 3P 75AF BC 5.0kA
30mA高速形 単3中性線欠相保護付

分岐) MCB 2P 30AF BC 2.5kA
コード短絡保護機能付

圧着端子: 22-8付属

① 省エネコントローラ (本体) PC-4PB
電流値の使用レベル信号外部出力機能付
電流制限器有無切替スイッチ付

② 変流器 φ17 (CT-17φA)

③ 省エネコントローラ (音声表示器) PC-4S
電気使用量レベル表示, スピーカ内蔵

リミッター スペース (木板)	主閉閉器		一次送り回路				分岐開閉器数			付属機器取付 スペース (木板)	分電盤定格		キャビネット仕様		日付				名称	面	担当
	漏電遮断器	3P2E	P	E	A	安全ブレーカ	安全ブレーカ	増回路 スペース	増回路 スペース		増回路 スペース	定格電流	100A	形式	露出・半埋込兼用形	承認	検図	設計			
(175×75)	75A	-	-	-	-	10	2	-	-	-	100A	100A	露出・半埋込兼用形	難燃性合成樹脂 (自己消火性)	近藤	羽生	吉	長力	住宅用分電盤	面	担当
-	GBU-73-1HKC	-	-	-	-	BC-1NA	BC-2NA	-	-	-	100A	100A	露出・半埋込兼用形	難燃性合成樹脂 (自己消火性)	承認	検図	設計	製図	住宅用分電盤	面	担当
-	75A	-	-	-	-	10	2	-	-	-	100A	100A	露出・半埋込兼用形	難燃性合成樹脂 (自己消火性)	承認	検図	設計	製図	住宅用分電盤	面	担当
-	GBU-73-1HKC	-	-	-	-	BC-1NA	BC-2NA	-	-	-	100A	100A	露出・半埋込兼用形	難燃性合成樹脂 (自己消火性)	承認	検図	設計	製図	住宅用分電盤	面	担当

名称 住宅用分電盤

図番 YAG37122PC4

品名 住宅用分電盤

品番 YAG37122PC4 (ピークカット機能付)

テンパール工業株式会社