

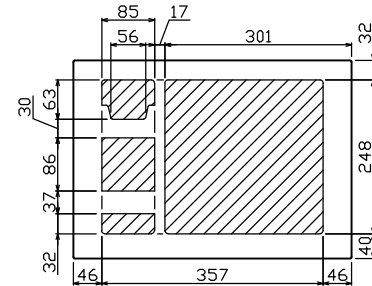

御納入先
様

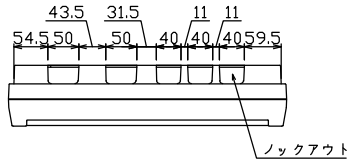

配線孔寸法図(//部開口)

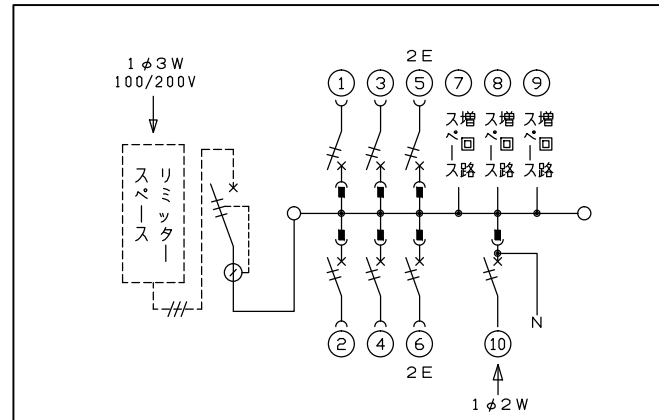
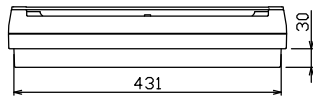
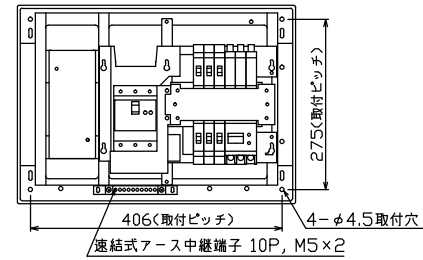
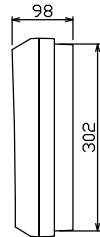
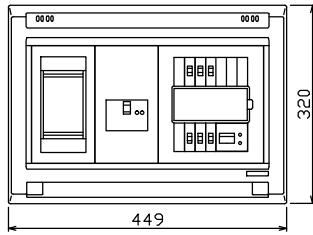

.1φ3W リミッタースペース付
(リミッター用電線14mm²同梱)
主幹) ELB 3P 50AF BC 5.0kA
30mA高速形 単3中性線欠相保護付
分岐) MCB 2P 30AF BC 2.5kA
コード短絡保護機能付
⑩太陽光側遮断器: MCB 2P(N端子付)
50AF BC 2.5kA 単3中性線欠相保護付

リミッター スペース (木板) (175×75) 有	主開閉器	一次送り回路	分岐開閉器数			付属機器取付 スペース (木板) (175×75)
	漏電遮断器		安全ブレーカ	安全ブレーカ	太陽光側遮断器	
	3P3E	P E A	2P1E 20A	2P2E 20A	2P2E 30A	
	40A	-	4	2	1	3
	GBU-53HEC		BC-1NA	BC-2NA	BU-52NS	

分電盤定格	キャビネット仕様	日付	名称	面	担当
定格電流 60A	形式 露出・半埋込兼用形	尺度 1/8 (A3基準)			
	材質 難燃性合成樹脂 (自己消火性)	承認 検図 設計 製図	図番		
	色彩 マンセル 8GY9,7/0,2	近藤 羽生 吉 長力	品名	住宅用分電盤	
		テンパール工業株式会社	品番	YALG34063T2 (太陽光発電システム用)	