

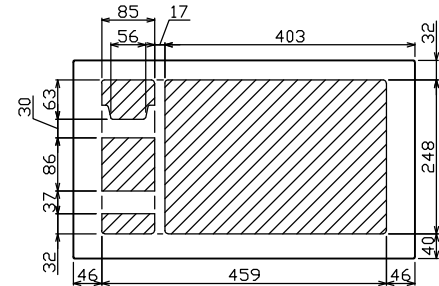

御納入先
様

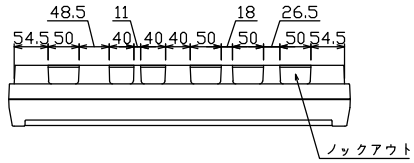

配線孔寸法図(//部開口)

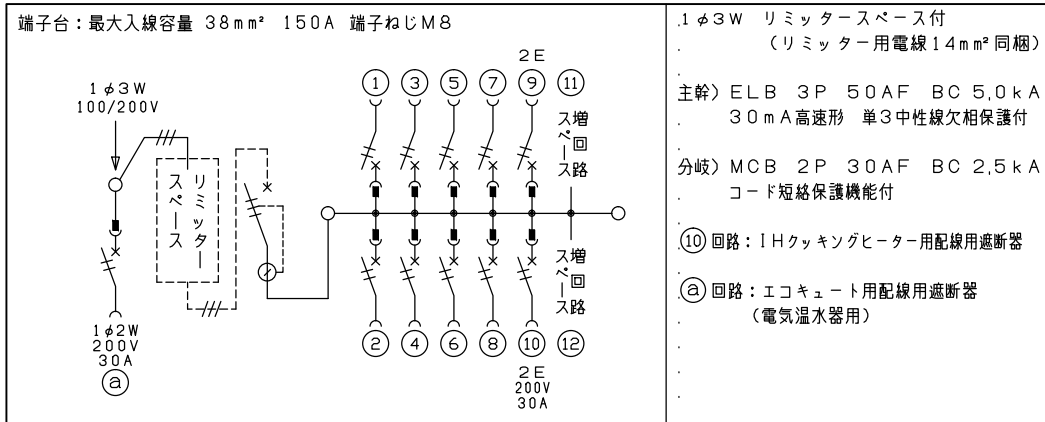
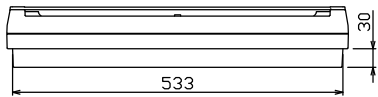
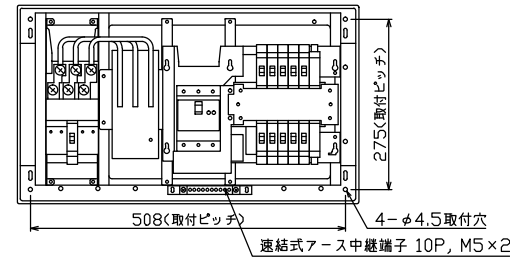
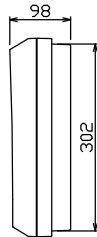
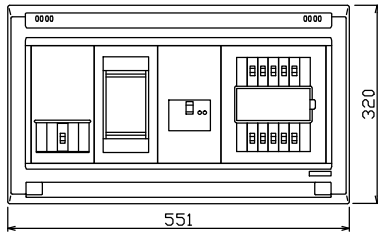

エコキュート用遮断器	リミッタースペース (木板)	主閉閉器 漏電遮断器	一次送り回路 P E A	分岐開閉器数			増回路 スペース	付属機器取付 スペース (木板)	分電盤定格 定格電流	キャビネット仕様 形式	日付	名称	面	担当
				安全ブレーカ 2P2E (200V)	安全ブレーカ 3P2E (175×75)	安全ブレーカ 2P1E 20A								
BC-2NA	30A 有	40A GBU-53-1HEC	-	8	1	1	2	-	60A	露出・半埋込兼用形	1/8 (A3基準)	住宅用分電盤		
				BC-1NA	BC-2NA	BC-2NA				難燃性合成樹脂 (自己消火性)	承認 検図 設計 製図	YALG34102IB3		
										マンセル 8GY9,7/0,2	テンパール工業株式会社	(エコキュート・IHクッキングヒーター用)		